

▶ FFB52910ZM

HU	Használati útmutató Mosogatógép	2
PL	Instrukcja obsługi Zmywarka	30

USER MANUAL



AEG

TARTALOM

1. BIZTONSÁGI INFORMÁCIÓK.....	3
2. BIZTONSÁGI UTASÍTÁSOK.....	4
3. TERMÉKLEÍRÁS.....	6
4. KEZELŐPANEL.....	8
5. PROGRAMOK.....	9
6. BEÁLLÍTÁSOK.....	11
7. KIEGÉSZÍTŐ FUNKCIÓK.....	14
8. AZ ELSŐ HASZNÁLAT ELŐTT.....	15
9. NAPI HASZNÁLAT.....	16
10. HASZNOS TANÁCSOK ÉS JAVASLATOK.....	18
11. ÁPOLÁS ÉS TISZTÍTÁS.....	20
12. HIBAE LHÁRÍTÁS.....	24
13. MŰSZAKI INFORMÁCIÓ.....	28

AZ ÖN ELÉGEDETTTSÉGE ÉRDEKÉBEN

Köszönjük, hogy megvásárolta ezt az AEG készüléket. Termékünk készítésekor egy olyan berendezést kívántunk létrehozni az Ön számára, amely kifogástalan teljesítményt nyújt hosszú éveken keresztül, köszönhetően az alkalmazott innovatív technológiáknak, amelyek az életét jelentősen megkönnyítik – és amelyeket más készülékeken nem talál meg. Kérjük, szánjon néhány percet az útmutató végigolvasására, hogy a maximumot hozhassa ki készülékéből. Látogasson el weboldalunkra:



Használattal kapcsolatos tanácsok, prospektusok, hibaelhárítási-, szerviz- és javítási információk kérése:

www.aeg.com/support



Regisztrálja termékét a még kiválóbb szolgáltatásokért:

www.registreaeg.com



Kiegészítők, segédanyagok és eredeti alkatrészek vásárlása a készülékhez:

www.aeg.com/shop

VEVŐSZOLGÁLTATÁS ÉS SZERVIZ

Kizárólag eredeti alkatrészek használatát javasoljuk.

Ha készülékével a szervizhez fordul, legyenek kéznél az alábbi adatok: Típus, Termékszám, Sorozatszám.

Ezek az információk az adattáblán olvashatók.

 Figyelmeztetés - Biztonsági információk

 Általános információk és hasznos tanácsok

 Környezetvédelmi információk

A változtatások jogát fenntartjuk.

1. ⚠ BIZTONSÁGI INFORMÁCIÓK

Az üzembe helyezés és használat előtt gondosan olvassa el a mellékelt útmutatót. A gyártó nem vállal felelősséget a helytelen beszerelés vagy használat miatt keletkezett sérülésekért és károkért. Tartsa biztonságos és elérhető helyen az útmutatót, hogy szükség esetén mindig a rendelkezésére álljon.

1.1 Gyermek és fogyatékkal élő személyek biztonsága

- A készüléket 8 év feletti gyermekek és csökkent fizikai, értelmi vagy mentális képességű, illetve megfelelő tapasztalatok vagy ismeretek híján lévő személyek csak felügyelettel, vagy a készülék biztonságos használatára vonatkozó megfelelő tájékoztatás esetén használhatják.
- A 3-8 éves gyermekek, illetve a súlyos, komplex fogyatékkal élő személyek állandó felügyelet nélkül nem tartózkodhatnak a készülék közelében.
- 3 évesnél fiatalabb gyermekek kizárólag folyamatos felügyelet mellett tartózkodhatnak a készülék közelében.
- Ne hagyja, hogy gyermekek játsszanak a készülékkel.
- A mosószeret tartsa távol a gyermekektől.
- A gyermekeket és a háziállatokat tartsa távol a készüléktől, amikor az ajtaja nyitva van.
- Gyermekek felügyelet nélkül nem végezhetnek tisztítási vagy karbantartási tevékenységet a készüléken.

1.2 Általános biztonság

- A készüléket háztartási, illetve más hasonló felhasználási területekre szánták, mint például:
 - hétfégi házak, üzletek, irodák és egyéb munkahelyeken kialakított személyzeti konyhák;

- hotelek, motelek, szállások reggelivel és egyéb lakás céljára szolgáló ingatlanok esetén az ügyfelek számára.
- Ne változtassa meg a készülék műszaki jellemzőit.
- Az üzemi víznyomás (minimum és maximum) értékének 0.5 (0.05) / 8 (0.8) bar (MPa) között kell lennie.
- Soha ne lépje túl a megengedett legnagyobb töltetet (14 teríték).
- Ha a hálózati kábel megsérül, azt a gyártónak vagy a márkaszerviznek vagy más hasonlóan képzett személynek kell kicserélnie, nehogy veszélyhelyzet álljon elő.
- Lefelé fordítva helyezze a késeket és a hegyes evőeszközöket az evőeszközkosárba, vagy az élükkel lefele fordítva fektesse azokat az evőeszközfiókba.
- Tilos a készülék ajtaját felügyelet nélkül nyitva hagyni a véletlen rálépés elkerülése érdekében.
- Bármilyen karbantartás előtt kapcsolja ki a készüléket, és húzza ki a hálózati csatlakozódugót a csatlakozóaljzattól.
- A készülék tisztításához ne használjon nagy nyomású vízugarat és/vagy gőzt.
- Ügyeljen arra, hogy a készülék alsó részén levő szellőzőnyílásokat (ha vannak) ne zárja le szőnyeg vagy egyéb tárgy.
- A készülék vízhálózatra történő csatlakoztatásához használja a mellékelt, új tömlőkészletet. Régi tömlőkészlet nem használható fel újra.

2. BIZTONSÁGI UTASÍTÁSOK

2.1 Üzembe helyezés



FIGYELMEZTETÉS!

A készüléket csak képesített személy helyezheti üzembe.

- Távolítsa el az összes csomagolóanyagot.
- Ne helyezzen üzembe, és ne is használjon sérült készüléket.
- Tartsa be a készülékhez mellékelt üzembe helyezési útmutatóban foglaltakat.
- A készülék nehéz, ezért legyen körültekintő a mozgatásakor. Mindig használjon munkavédelmi kesztyűt és zárt lábbelit.
- Ne helyezze üzembe a készüléket olyan helyen, ahol a hőmérséklet 0 °C alatt van.

- A készüléket az üzembe helyezési követelményeknek megfelelő, biztonságos helyre telepítse.

2.2 Elektromos csatlakoztatás



FIGYELMEZTETÉS!

Tűz- és áramütésveszély.

- A készüléket kötelező földelni.
- Ellenőrizze, hogy az adattáblán szereplő adatok megfelelnek-e a helyi elektromos hálózat paramétereinek.
- Mindig megfelelően felszerelt, áramütés ellen védett aljzatot használjon.
- Ne használjon hálózati elosztókat és hosszabbító kábeleket.
- Ügyeljen a hálózati csatlakozódugó és a hálózati kábel épségére. Amennyiben a készülék hálózati vezetékét ki kell cserélni, a cserét márkaszervizünknel végeztesse el.
- Csak az üzembe helyezés befejezése után csatlakoztassa a hálózati csatlakozódugót a hálózati csatlakozóaljzatba. Ügyeljen arra, hogy a hálózati dugasz üzembe helyezés után is könnyen elérhető legyen.
- A készülék csatlakozásának bontására, soha ne a hálózati kábelnél fogva húzza ki a csatlakozódugót. A kábelt mindig a csatlakozódugónál fogva húzza ki.
- Ez a készülék 13 amperes hálózati csatlakozódugóval van felszerelve. Ha szükségessé válik a biztosíték cseréje a hálózati csatlakozódugóban, akkor egy 13 amperes ASTA (BS 1362) biztosítékra (Kizárólag az Egyesült Királyság és Írország).

2.3 Vízhálózatra csatlakoztatás

- Ügyeljen arra, hogy ne okozzon sérülést a vízcsöveknek.
- Mielőtt új vagy hosszabb idő óta nem használt csövekhez csatlakoztatja javítás vagy új eszköz (pl. vízóra stb.) felszerelése után a készüléket, addig folyassa a vizet, amíg az teljesen ki nem tisztul.

- A készülék első használata közben és után ellenőrizze, hogy nem látható-e vízszivárgás.
- A befolyócső biztonsági szeleppel, valamint dupla bevonattal ellátott belső elektromos vezetékkel rendelkezik.

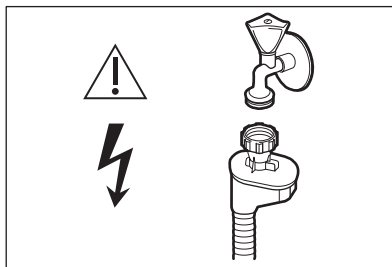

FIGYELMEZTETÉS!

Veszélyes feszültség.

- Ha a befolyócső megsérül, akkor azonnal zárja el a vízcsapot, majd húzza ki a csatlakozódugót a fali csatlakozóaljzataból. Forduljon a márkaszervizhez a befolyócső cseréje érdekében.

2.4 Használat

- Ne tegyen gyúlékony anyagot vagy gyúlékony anyaggal szennyezett tárgyat a készülékbe, annak közelébe, illetve annak tetejére.
- A mosogatószer veszélyesek. Kövesse a mosószer csomagolásán feltüntetett biztonsági utasításokat.
- Ne igya meg és nem játsszon a készülékben lévő vízzel.
- Az edényeket a mosogatógépből csak a mosogatóprogram lejártá után vegye ki. Egy kevés mosogatószer maradhat az edényeken.
- Ne helyezzen tárgyakat, illetve ne fejtsen ki nyomást a készülék nyitott ajtajára.
- A készülékből forró gőz törhet ki, ha a program működése közben kinyitja az ajtót.

2.5 Belső világítás



FIGYELMEZTETÉS!

Sérülésveszély.

- A termékben található izzó(k)ra és a külön kapható pótizzókra vonatkozó

tudnivalók: Ezek az izzók arra készültek, hogy megfeleljenek a háztartási készülékekben fennálló szélsőséges fizikai feltételeknek, mint például hőmérséklet, rezgés, magas páratartalom, illetve arra használatosak, hogy jelezzék a készülék működési állapotát. Nem alkalmasak egyéb felhasználásra, valamint helyiségek megvilágítására.

- A belső világítás cseréje érdekében forduljon a márkaszervizhez.

2.6 Szolgáltatások

- A készülék javítását bízza a márkaszervizre. Csak eredeti pótalkatrészeket használjon.
- Kérjük, ne feledje, hogy a házilagos vagy nem szakértő által végzett javítás biztonsági következményekkel járhat, és érvénytelenítheti a jótállást.
- Az alábbi cserealkatrészek 7 évig lesznek elérhetők a model gyártásának megszűnése után: motor, keringető- és ürítőszivattyú, fűtőberendezések és fűtőelemek, beleértve a hőszivattyúkat, csővezetékeket és a kapcsolódó berendezéseket, beleértve a tömlőket, szelepeket, szűrőket és túlcsondulásgátlókat, az ajtómechanizmushoz kapcsolódó szerkezeti és belső részgységek,

nyomatott áramkörtáblák, elektronikus kijelzők, nyomáskapcsolók, termosztátok és érzékelők, szoftver és a készülék belső szoftvere, beleértve a szoftver nullázását. Kérjük, ne feledje, hogy ezen cserealkatrészek némelyikét kizárólag szakértő szerelő szerelheti be, és nem mindegyik alkatrész társítható minden modellhez.

- Az alábbi cserealkatrészek 10 évig lesznek elérhetők a model gyártásának megszűnése után: ajtózsanér és tömítések, egyéb tömítések, szűrőkarok, leeresztő szűrők, belső rácsok/tartók és műanyag kiszolgáló egységek, mint például a kosarak és fedelek.

2.7 Ártalmatlanítás



FIGYELMEZTETÉS!

Sérülés- vagy fulladásveszély.

- Bontsa a készülék hálózati csatlakozását.
- Vágja le a hálózati tápkábelt, és helyezze a hulladékba.
- Szerelje le az ajtókilincset, hogy megakadályozza gyermekek és kedvenc állatok készülékben rekedését.

3. TERMÉKLEÍRÁS



Az alábbi ábrák csupán az általános termék megjelenítést szolgálják. További részletekért olvassa el a többi fejezetet és/vagy a készülékhez mellékelt dokumentumokat.

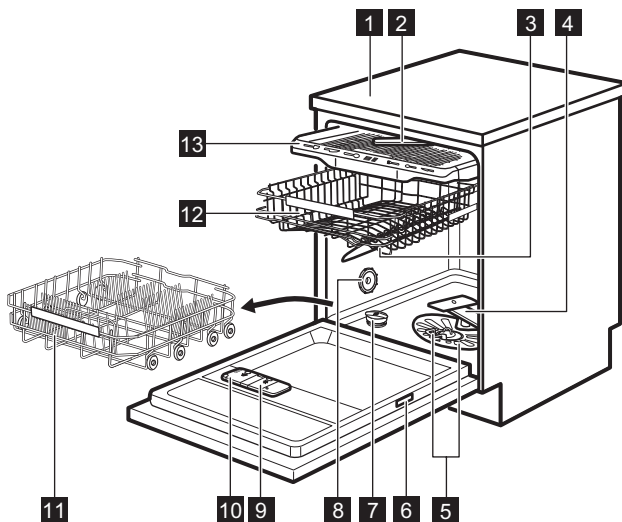

- 1** Munkafelület
- 2** Mennyezeti szórókar
- 3** Felső szórókar
- 4** Alsó szórókar
- 5** Szűrők
- 6** Adattábla
- 7** Sótartály

- 8** Szellőzőnyílás
- 9** Öblítőszer-adagoló
- 10** Mosogatószer-adagoló
- 11** Alsó kosár
- 12** Felső kosár
- 13** Evőeszközfiók

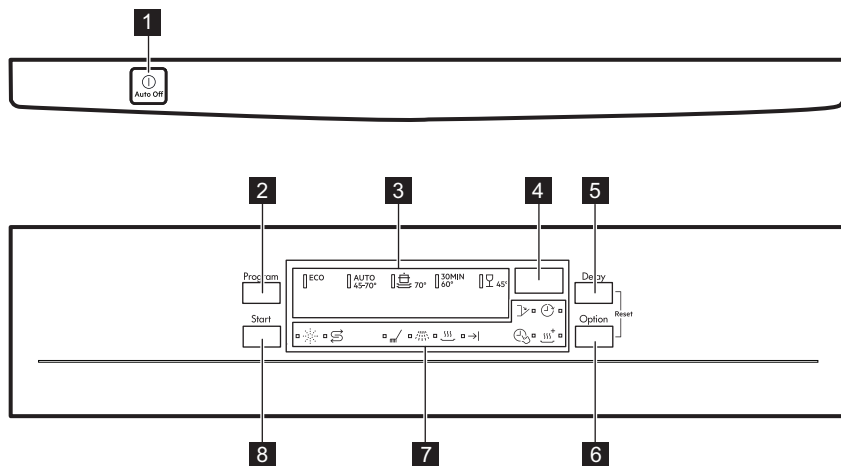

4. KEZELŐPANEL



- | | |
|--------------------------|-----------------------|
| 1 Be/ki gomb | 6 Option gomb |
| 2 Program gomb | 7 Visszajelzők |
| 3 Programkijelzők | 8 Start gomb |
| 4 Kijelzés | |
| 5 Delay gomb | |

4.1 Visszajelzők

Visszajelző	Megnevezés
	Só visszajelző. Akkor világít, ha a sótartályt fel kell tölteni. A program működése során ez a visszajelző sohasem világít.
	Öblítőszer visszajelző. Akkor világít, ha az öblítőszer adagolót fel kell tölteni. A program működése során ez a visszajelző sohasem világít.
	Mosogatási szakasz visszajelző. Világít, amikor a mosogatási fázis működik.
	Öblítési szakasz visszajelző. Világít, amikor az öblítési fázis működik.
	Szárítási fázis visszajelző. Világít, amikor a szárítási fázis működik.
	Program vége visszajelző. Akkor jelenik meg, amikor egy program befejeződött.
	Ajtó visszajelző. Akkor világít, ha a készülék ajtaja nyitva van, vagy nincs megfelelően becsukva.

Visszajelző	Megnevezés
	Delay visszajelző.
	TimeSaver visszajelző.
	XtraDry visszajelző.

5. PROGRAMOK

Előfordulhat, hogy a táblázatban a programok sorrendje nem egyezik meg a kezelőpanelen levő sorrendjükkel.

Program	Szennyezettség mértéke Töltet típusa	Programszakaszok	Egyéb funkciók
ECO ¹⁾	<ul style="list-style-type: none"> • Normál szennyezettség • Edények és evőeszközök 	<ul style="list-style-type: none"> • Előmosogatás • Mosogatás 50 °C • Öblítés • Szárítás 	<ul style="list-style-type: none"> • XtraDry
AUTO SENSE ²⁾	<ul style="list-style-type: none"> • Összes • Edények, evőeszközök, lábasok és fazekak 	<ul style="list-style-type: none"> • Előmosogatás • Mosogatás 45 °C – 70 °C • Öblítés • Szárítás 	<ul style="list-style-type: none"> • XtraDry
 ³⁾	<ul style="list-style-type: none"> • Erős szennyezettség • Edények, evőeszközök, lábasok és fazekak 	<ul style="list-style-type: none"> • Előmosogatás • Mosogatás 70 °C • Öblítés • Szárítás 	<ul style="list-style-type: none"> • TimeSaver • XtraDry
30MIN ⁴⁾	<ul style="list-style-type: none"> • Enyhe szennyezettség • Edények és evőeszközök 	<ul style="list-style-type: none"> • Mosogatás 60 °C • Öblítés 	<ul style="list-style-type: none"> • XtraDry

Program	Szennyezettség mértéke Töltet típusa	Programszakaszok	Egyéb funkciók
 5)	<ul style="list-style-type: none"> • Normál vagy enyhe szennyeződés • Kényes cserép- és üvegedények 	<ul style="list-style-type: none"> • Előmosogatás • Mosogatás 45 °C • Öblítés • Szárítás 	<ul style="list-style-type: none"> • XtraDry

1) Ez a program a leghatékonyabb víz- és energiafogyasztást kínálja a normál mértékben szennyezett edények és evőeszközök mosogatásához. Ezt a programot használják tesztprogramként a bevizsgáló intézetek. Ez a program szolgál a 2019/2022 számú Ecodesign tanácsi rendeletnek (EU) való megfelelés megállapítására.



2) A készülék érzékeli a kosarakba helyezett edények mennyiségét és szennyezettségét. Automatikusan beállítja a szükséges hőmérsékletet és a vízmennyiséget, az energiafogyasztást és a program időtartamát.

3) Ez a program az erősen szennyezett edényeket erős vízszugár és magas hőmérséklet alkalmazásával mosogatja el.

4) Ez a program a frissen szennyezett edények mosogatására használható (teljes vagy fél töltet esetén). Rövid idő alatt is kiváló eredményt nyújt.

5) Ez a program szabályozza a víz hőmérsékletét, így különleges gondossággal mosogatja el a kényes árut, főleg az üveg edényeket.

5.1 Fogyasztási értékek

Program ^{1) 2)}	Víz (l)	Energia (kWh)	Időtartam (perc)
ECO	10.5 ³⁾ / 10.5 ⁴⁾	0.935 ³⁾ / 0.950 ⁴⁾	235 ³⁾ / 235 ⁴⁾
AUTO SENSE	8 - 15	0.7 - 1.7	46 - 170
	12.5 - 14.5	1.4 - 1.7	170 - 190
30MIN	10	0.9	30
	10 - 14	0.8 - 1.0	82 - 92

1) A víz nyomása és hőmérséklete, a hálózati feszültség ingadozásai, a kiegészítő funkciók, az edények mennyisége és a szennyeződés mértéke módosíthatja az értékeket.

2) A programokhoz tartozó értékek csak tájékoztató jellegűek az ECO program kivételével.

3) Az 1016/2010 sz. rendelettel összhangban.

4) A 2019/2022 sz. rendelettel összhangban.

5.2 Információ a bevizsgáló intézetek számára

Ha a teljesítmény-tesztek (pl. EN60436) végrehajtására vonatkozó információkra van szüksége, küldjön e-mailt a következő címre:

info.test@dishwasher-production.com

A kérdésben szerepeljen a termékszám (PNC), mely az adattáblán olvasható.

Minden egyéb, a mosogatógépet érintő kérdésben a készülékhez mellékelt szervizkönyv nyújt útmutatást.

6. BEÁLLÍTÁSOK

6.1 Programválasztás üzemmód és felhasználói üzemmód

Amikor a készülék programválasztás üzemmódban van, beállíthatja a megfelelő programot, és beléphet a felhasználói üzemmódba.

A felhasználói üzemmódban elérhető beállítások:

- A vízlágyító szintjének beállítása a vízkeménységnek megfelelően.
- Az öblítőszer hiányára figyelmeztető visszajelző bekapcsolása/kikapcsolása.
- A AirDry funkció bekapcsolása/kikapcsolása.

Mivel a készülék a memóriájában tárolja a mentett beállításokat, nincs szükség a beállítására minden ciklus előtt.

A programválasztás üzemmód beállítása

A készülék programválasztás üzemmódban van, ha a program visszajelzője világít, és a kijelzőn a program időtartama látható. **ECO**

Bekapcsolás után a készülék alapértelmezés szerint programválasztás üzemmódban van. Amennyiben nem, az alábbi módon állítsa be a programválasztás üzemmódot:

Nyomja meg és tartsa lenyomva egyszerre a **Delay** és a **Option** gombot, míg a készülék programválasztás üzemmódba nem lép.

Hogyan lehet belépni felhasználói módba?

Győződjön meg arról, hogy a készülék programválasztás üzemmódban van.

A felhasználói üzemmódba lépéshez egyszerre nyomja meg és tartsa lenyomva a **Delay** és **Option** gombokat, amíg a **ECO**, **AUTO** és  visszajelzők villogni nem kezdenek, és a kijelző üressé nem válik.

6.2 A vízlágyító

A vízlágyító a vezetékes vízben található ásványi anyagok eltávolítására szolgál, amelyek hátrányosan befolyásolnák a mosogatás eredményességét, valamint rongálnák a készüléket.

Annál keményebb a víz, minél többet tartalmaz ezekből az ásványi anyagokból. A vízkeménységet különböző mértékegységekkel mérik.

A vízlágyítót a lakóhelyén jellemző vízkeménységhez kell beállítani. A víz keménységét illetően a helyi vízművektől kaphat tájékoztatást. A jó mosogatási eredmény eléréséhez fontos a vízlágyító szintjének pontos beállítása.

Vízkeménység

Német keménységi fok (°dH)	Francia keménységi fok (°fH)	mmol/l	Clarke keménységi fok	Vízlágyító szintje
47 - 50	84 - 90	8.4 - 9.0	58 - 63	10
43 - 46	76 - 83	7.6 - 8.3	53 - 57	9
37 - 42	65 - 75	6.5 - 7.5	46 - 52	8
29 - 36	51 - 64	5.1 - 6.4	36 - 45	7
23 - 28	40 - 50	4.0 - 5.0	28 - 35	6
19 - 22	33 - 39	3.3 - 3.9	23 - 27	5 1)

Német keménységi fok (°dH)	Francia keménységi fok (°fH)	mmol/l	Clarke keménységi fok	Vízlágyító szintje
15 - 18	26 - 32	2.6 - 3.2	18 - 22	4
11 - 14	19 - 25	1.9 - 2.5	13 - 17	3
4 - 10	7 - 18	0.7 - 1.8	5 - 12	2
<4	<7	<0.7	< 5	1 2)

1) Gyári beállítás.

2) Ezen a szinten ne használjon sót.

A használt mosogatószer típusától függetlenül állítsa be a megfelelő vízkeménységet, hogy a só feltöltés visszajelző bekapcsolva maradjon.



A sót tartalmazó kombinált mosogatószer-tabletták nem elég hatékonyak a kemény víz lágyításához.

Regenerálási eljárás

A vízlágyító helyes működéséhez a vízlágyító eszköz gyantáját rendszeresen regenerálni szükséges. Ez az eljárás automatikus, és része a mosogatógép normál működésének.

Amikor az előírt mennyiségű víz (lásd az értékeket a táblázatban) felhasználásra került az előző regenerálási eljárás óta, a készülék egy új regenerálást indít a végső öblítés és a program vége között.

Vízlágyító szintje	Víz mennyisége (l)
1	250
2	100
3	62
4	47
5	25
6	17
7	10
8	5
9	3

Vízlágyító szintje	Víz mennyisége (l)
10	3

Ha a vízlágyító szintje magasra van állítva, akkor a regenerálás a program közepén is bekövetkezhet, még az öblítés előtt (kétszer a program során). A regenerálás elindítása nincs hatással a ciklus időtartamára, hacsak nem a program közepén vagy rövid szárítási szakasszal rendelkező program végén történik. Ezekben az esetekben a regenerálás meghosszabbítja a program teljes időtartamát további 5 perccel.

Következésképpen a vízlágyító 5 perc hosszúságú öblítése ugyanabban a ciklusban vagy a következő program elején kezdődhet el. Ez a tevékenység a program teljes vízfogyasztását további 4 literrel, míg teljes energiafogyasztását további 2 wattórával (Wh) növeli. A vízlágyító öblítése teljes szivattyúzással fejeződik be.

A vízlágyító minden elvégzett öblítése (melyből egynél több is lehet ugyanabban a ciklusban) további 5 perccel hosszabbíthatja meg a program időtartamát, függetlenül attól, hogy a program elején vagy közepén történik meg.



A fejezetben említett minden fogyasztási értéket az aktuálisan érvényes szabványnak megfelelően, laboratóriumi feltételek mellett, 2,5 mmol/l vízkeménységnél határoztak meg a 2019/2022 rendelet szerint (vízlágyító: 3. szint). A víz nyomása és hőmérséklete, valamint a hálózati feszültség ingadozásai módosíthatják az értékeket.

A vízlágyító szintjének beállítása

Győződjön meg arról, hogy a készülék felhasználói üzemmódban van.

1. Nyomja meg a **Program** gombot.
 - A **AUTO** és  visszajelzők nem világítanak.
 - A **ECO** visszajelző tovább villog.
 - A kijelző az aktuális beállítást mutatja: pl.: $5 \text{ L} = 5$. szint.
2. A beállítás módosításához nyomja meg többször a **Program** gombot.
3. A beállítás megerősítéséhez nyomja meg a be/ki gombot.

6.3 Az öblítőszer-adagoló kiürülésére figyelmeztető jelzés

Az öblítőszer lehetővé teszi, hogy az edények folt- és csikmentesen száradjanak. Az öblítőszer adagolása a forró vizes öblítési fázis alatt automatikusan történik.

Ha az öblítőszer-adagoló kiürült, az öblítőszer-adagoló visszajelző világítani kezd, ami azt jelzi, hogy be kell tölteni öblítőszerrel. Amennyiben kizárólag kombinált mosogatószer-tablettákat használ, és a szárítási eredmények megfelelőek, az öblítőszer-adagoló feltöltésére figyelmeztető jelzés kikapcsolható. Azonban a legjobb szárítási eredmény érdekében mindig használjon öblítőszerrel.

Amennyiben öblítőszer nélkül használja a normál mosogatószerrel vagy a kombinált mosogatószer-tablettákat, kapcsolja be a figyelmeztetést, hogy az öblítőszer feltöltés visszajelzője aktív maradjon.

Hogyan lehet kikapcsolni az öblítőszer hiányára figyelmeztető értesítést?

Győződjön meg arról, hogy a készülék felhasználói üzemmódban van.

1. Nyomja meg az **Start** gombot.
 - A **ECO** és  visszajelzők nem világítanak.
 - A **AUTO** visszajelző tovább villog.
 - A kijelző az aktuális beállítást mutatja.
 - $! \text{ d}$ = öblítőszer hiányára figyelmeztető jelzés bekapcsolva.
 - d = öblítőszer hiányára figyelmeztető jelzés kikapcsolva.
2. A beállítás módosításához nyomja meg az **Start** gombot.
3. A beállítás megerősítéséhez nyomja meg a be/ki gombot.

6.4 AirDry

AirDry javítja a szárítási eredményt alacsonyabb energiafogyasztás mellett. A szárítási szakasz közben a készülék ajtaja automatikusan kinyílik, és nyitva marad.

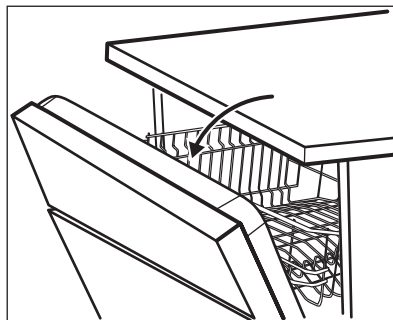

**VIGYÁZAT!**

Az automatikus ajtónyitást követő 2 percen belül meg próbálja meg az ajtót becsukni. Ez kárt tehet a készülékben.

AirDry automatikusan bekapcsol minden program esetén az  kivételével (ha rendelkezésre áll).

A szárítási fázis és az ajtó nyitva tartásának időtartama a kiválasztott programtól és kiegészítő funkcióktól függően változik.

Amikor AirDry kinyitja az ajtót, a kijelzőn megjelenik a futó program fennmaradó időtartama.



A szárítási eredmény javításához tekintse át a XtraDry kiegészítő funkciót vagy aktiválja AirDry.

**VIGYÁZAT!**

Javasoljuk, hogy kapcsolja ki a kiegészítő funkciót, ha gyermekek férhetnek hozzá a készülékhez, mivel AirDry az ajtó kinyitása veszélyt jelenthet a számukra.

Az AirDry kiegészítő funkció kikapcsolása

Győződjön meg arról, hogy a készülék felhasználói üzemmódban van.

1. Nyomja meg a **Delay** gombot.
 - A **ECO** és **AUTO** visszajelzők nem világítanak.
 - A  visszajelző tovább villog.
 - A kijelző az aktuális beállítást mutatja:  = AirDry bekapcsolva.
2. A beállítás módosításához nyomja meg a **Delay** gombot:  = AirDry kikapcsolva.
3. A beállítás megerősítéséhez nyomja meg a be/ki gombot.

7. KIEGÉSZÍTŐ FUNKCIÓK



Egy program elindítása előtt mindig kapcsolja be a megfelelő kiegészítő funkciókat. A kiegészítő funkciókat a program működése közben nem lehet be- vagy kikapcsolni.



A Option gombbal végiglépkedhet a lehetséges kiegészítő funkciókon és a lehetséges kombinációkon.



Nem minden kiegészítő funkció kombinálható egymással. Ha egymással nem kombinálható kiegészítő funkciókat választ, a készülék automatikusan kikapcsol egy vagy több funkciót. Csak az aktív kiegészítő funkciók visszajelzői világítanak.



Amennyiben egy kiegészítő funkció nem alkalmazható a programhoz, a hozzá tartozó visszajelző nem világít, vagy gyorsan villog, majd elalszik.

-  A kiegészítő funkciók használata befolyásolhatja a víz- és energiafogyasztást, illetve a program időtartamát.

7.1 XtraDry

Kapcsolja be ezt a kiegészítő funkciót a szárítási teljesítmény növeléséhez. A XtraDry kiegészítő funkció alkalmazásakor néhány program időtartama, a vízfogyasztás és az utolsó öblítés hőmérséklete módosulhat.

A XtraDry állandó kiegészítő funkció minden nem **ECO** programnál, és nem szükséges beállítani minden ciklusnál.

A többi programnál a XtraDry állandó kiegészítő funkció, és a készülék automatikusan alkalmazza a következő ciklusoknál. Ez a beállítás bármikor módosítható.

-  A **ECO** program elindításakor a XtraDry kiegészítő funkció inaktív, és mindig kézzel kell bekapcsolni.

A XtraDry bekapcsolása kikapcsolja az TimeSaver kiegészítő funkciót és viszont.

Az XtraDry funkció bekapcsolása

Addig tartsa nyomva az **Option** gombot, amíg az  visszajelző világítani nem kezd.

A kijelző a program frissített időtartamát mutatja.

7.2 TimeSaver

Ez a funkció növeli a víz nyomását és hőmérsékletét. A mosogatási és szárítási fázisok rövidebbek.

A program teljes időtartama körülbelül 50%-kal csökken.

A mosogatás eredményessége megegyezik a normál időtartamú program eredményességével. A szárítás eredményessége csökkenhet.

Az TimeSaver funkció bekapcsolása

Addig tartsa nyomva az **Option** gombot, amíg az  visszajelző világítani nem kezd.

A kijelző a program frissített időtartamát mutatja.

8. AZ ELSŐ HASZNÁLAT ELŐTT

1. **Ellenőrizze, hogy a vízlágyító aktuális szintje megfelel-e a használt víz keménységének. Amennyiben nem, állítsa be a vízlágyító szintjét.**
2. Töltse fel sótartályt.
3. Töltse fel az öblítőszer-adagolót.
4. Nyissa ki a vízcsapot.
5. A készülékben levő gyártási maradványok eltávolításához indítson el egy mosogatóprogramot. Ne használjon mosogatószert, és ne töltsé meg a kosarakat.

Miután elindít egy programot, a készülék kb. 5 percen keresztül regenerálja a vízlágyítóban lévő gyantát. A mosogatási fázis csak akkor kezdődik meg, amikor a fenti művelet véget ért. Ez a művelet sor rendszeres időközönként ismétlődik.

8.1 Sótartály



VIGYÁZAT!

Csak mosogatógépekhez készült durva só használjon. A finom só növeli a korrózió veszélyét.

A só a vízlágyítóban a gyanta regenerálására, valamint a napi használat során a megfelelő mosogatási eredmény biztosítására szolgál.

A sótartály feltöltése

1. Csavarja le a sótartály kupakját az óramutató járásával ellenkező irányba.
2. Öntsön 1 liter vizet a sótartályba (csak az első alkalommal).

- Töltse fel a sótartályt 1 kg speciális sóval (vagy amíg teljesen fel nem töltődik).

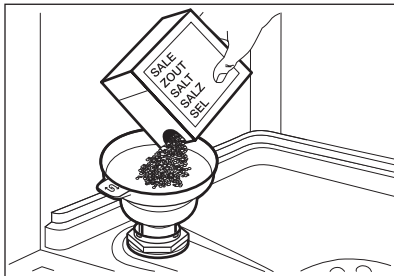

- Óvatosan rázza meg a tölcserét a fogantyújánál, hogy a legutolsó szemcse is betöltődjön.
- Távolítsa el a sótartály nyílása körül lévő sót.

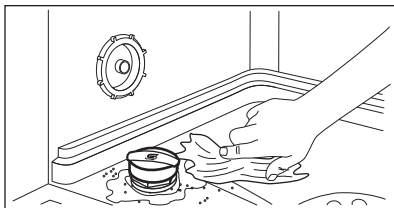

- Csavarja vissza a kupakot az óramutató járásával megegyező irányban a sótartály bezárásához.



VIGYÁZAT!

Víz és só juthat ki a töltés során a sótartályból. Miután feltöltötte a sótartályt, azonnal indítsa el a mosogatóprogramot a korrózió megelőzése érdekében.

8.2 Az öblítőadagoló feltöltése

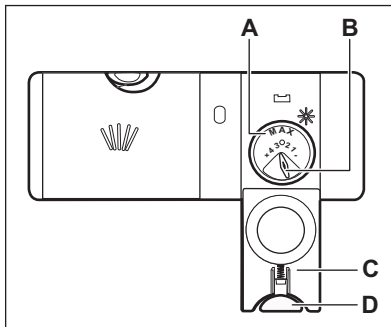

VIGYÁZAT!

A rekesz (A) csak az öblítőszer számára van fenntartva. Ne töltsön bele mosogatószert.



VIGYÁZAT!

Csak mosogatógépekhez készült öblítőszer használjon.

- A kioldó gomb megnyomásával (D) nyissa ki a fedelet (C).
- Töltse az öblítőszeret az adagolóba (A) a „MAX” jelzésig.
- A kiömlött öblítőszeret nedvszívó törülköendővel távolítsa el, hogy a mosogatóprogram alatt megakadályozza a túlzott habképződést.
- Zárja be a fedelet. Ügyeljen arra, hogy a kioldó gomb a helyére rögzüljön.



Lehetősége van átállítani az öblítőszer adagolási mennyiségét a választókapcsoló (B) 1 (legkisebb mennyiség) és 4 vagy 6 (legnagyobb mennyiség) helyzetbe történő állításával.

9. NAPI HASZNÁLAT

- Nyissa ki a vízcapot.
- A készülék bekapcsolásához nyomja meg a be/ki gombot.

Győződjön meg arról, hogy a készülék programválasztás üzemmódban van.

- Ha világít a só visszajelző, akkor töltse fel a sótartályt.

- Ha világít az öblítőszer-adagoló visszajelző, akkor tölts fel az öblítőszer-adagolót.
3. Pakolja meg megfelelően a kosarakat.
 4. Tölts be a mosogatószeret.
 5. Állítsa be és indítsa el a töltet típusának és a szennyeződés mértékének megfelelő programot.

9.1 A mosogatószer használata

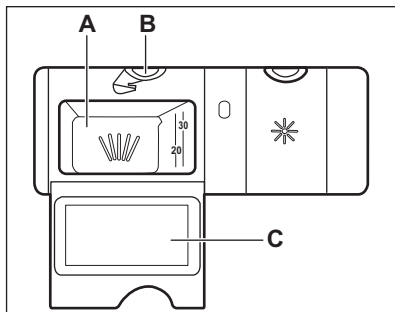

VIGYÁZAT!

Csak mosogatógépekhez készült, speciális mosogatószereket használjon.

1. A kioldó gomb megnyomásával (B) nyissa ki a fedelet (C).
2. Tölts a mosogatószeret (por vagy tableta) a rekeszbe (A).
3. Ha előmosás kiegészítő funkcióval rendelkezik a program, tegyen egy kevés mosogatószer a készülék ajtajának belső részébe.
4. Zárja be a fedelet. Ügyeljen arra, hogy a kioldó gomb a helyére rögzüljön.



Az adagolandó mosogatószer-mennyiséggel kapcsolatos további tájékoztatásért olvassa el a termék csomagolásán található gyártói útmutatásokat. A normál mértékben szennyezett edények mosogatására általában 20 - 25 ml gél mosogatószer elegendő.



A rekeszbe (A) ne töltsön 30 ml-nél több gél állagú mosogatószeret.

9.2 Program kiválasztása és elindítása

Az Auto Off funkció

Ha a készülék nem végez tevékenységet, akkor az energiafogyasztás csökkentése érdekében ez a funkció automatikusan kikapcsolja a készüléket.

A funkció az alábbiak esetén lép működésbe:

- 5 perccel azután, hogy a program véget ért.
- 5 perccel azután, ha a program nem indult el.

A program indítása

1. A készülék bekapcsolásához nyomja meg a be/ki gombot. Ügyeljen arra, hogy a készülék legyen programválasztási üzemmódban, az ajtó pedig becsukva.
2. Nyomja meg többször a **Program** gombot mindaddig, míg a kívánt program visszajelzője világítani nem kezd.

A kijelző a program időtartamát mutatja.

3. Állítsa be a megfelelő kiegészítő funkciókat.
4. Nyomja meg a **Start** gombot a program elindításához.
 - A futó fázis visszajelzője világít.
 - Megkezdődik a program időtartamának visszaszámlálása 1 perces lépésekben.

Egy program késleltetett indítása

1. Állítson be egy programot.
2. Annyiszor nyomja meg a **Delay** gombot, amíg a kívánt késleltetés meg nem jelenik a kijelzőn (1 és 24 óra között).
3. Nyomja meg a **Start** gombot a visszaszámlálás elindításához.
 - Világít a  visszajelző.

- A visszaszámlálás órákban történik. Az utolsó óra percekben kerül kijelzésre.

Amikor a visszaszámlálás véget ér, a program elindul, és megjelenik az éppen aktív fázis jelzőfényje. A  visszajelző nem világít.

Ajtónyitás a készülék működése közben

Ha kinyitja az ajtót egy program futása közben, a készülék leáll. Ez módosíthatja a program energiafogyasztását és időtartamát. Amikor ismét becsukja az ajtót, a készülék a megszakítási ponttól folytatja a működést.



Ha a szárítási fázis alatt 30 másodpercnél hosszabb időre kinyitja az ajtót, az éppen futó program kikapcsol. Ez nem történik meg, ha az ajtót az AirDry funkció nyitja ki.



Ha a AirDry funkció automatikusan kinyitja a készülék ajtaját, ne próbálja azt becsukni a kinyitást követő 2 percen belül, mert ezzel kárt tehet a készülékben.

Ha ezután az ajtó legalább 3 percig csukva marad, az éppen futó program befejeződik.

Visszaszámlálás alatt a késleltetett indítás leállítás

Ha törli a késleltetett indítást, ismét be kell állítania a programot és a funkciókat.

Nyomja meg egyszerre, és tartsa lenyomva a **Delay** és **Option** gombokat, míg a készülék programválasztás üzemmódba nem lép.

A program törlése

Nyomja meg és tartsa lenyomva egyszerre a **Delay** és az **Option** gombot, míg a készülék programválasztás üzemmódba nem lép.

Egy új mosogatóprogram elindítása előtt ellenőrizze, hogy van-e mosogatószer a mosogatószer-adagolóban.

Amikor a program véget ért

Minden gomb inaktív a be/ki gomb kivételével.

1. A készülék kikapcsolásához nyomja meg a be/ki gombot, vagy várja meg, hogy az Auto Off funkció automatikusan kikapcsolja a készüléket.
Ha az Auto Off funkció bekapcsolása előtt kinyitja az ajtót, akkor automatikusan leáll a készülék.
2. Zárja el a vízcsapot.

10. HASZNOS TANÁCSOK ÉS JAVASLATOK

10.1 Általános

Kövesse az alábbi ötleteket, melyek optimális tisztítási és szárítási eredményt biztosítanak a napi használat során, valamint segítséget nyújtanak a környezet megóvásában.

- Ha az edényeket mosogatógépben tisztítja a felhasználói útmutató utasításainak megfelelően, akkor általában alacsonyabb víz- és energiafogyasztás érhető el, mint a kézzel való mosogatásnál.
- A mosogatógépet teljesen pakolja meg a víz- és energiamegtakarítás

érdekeiben. A legjobb tisztítási eredmény eléréséhez az evőeszközöket a kosarakban a használati útmutató szerint rendezze el, és ne pakolja túl a kosarakat.

- Az edényeket ne öblítse le kézzel előzetesen. Ez növeli a víz- és energiafogyasztást. Szükség szerint állítson be előmosogatás szakasszal rendelkező programot.
- A nagyobb ételmaradékokat távolítsa el az edényekről, továbbá ürítse ki a csészéket és poharakat, mielőtt behelyezi azokat a készülékbe.

- Mielőtt a készülékbe helyezné, áztassa be vagy finoman dörzsölje meg az erősen odaégett ételmaradványokat tartalmazó edényeket.
- Ügyeljen arra, hogy a kosarakban az edények ne érjenek egymáshoz, illetve ne fedjék le egymást. Kizárólag ebben az esetben képes a víz megfelelően elérni és elmosogatni az edényeket.
- A mosogatószert, öblítőszert és sót használhatja különállóan, vagy használjon kombinált mosogatószer-tablettákat (pl.: „Mind az 1-ben”). Kövesse a termék csomagolásán látható utasításokat.
- Válassza ki a töltet típusának és a szennyeződés mértékének megfelelő programot. A leghatékonyabb víz- és energiafogyasztás az **ECO** programmal érhető el.
- A vízkő lerakódásának megakadályozása a készülékben:
 - Töltse fel a sótartályt, amikor szükséges.
 - Az ajánlott mennyiségű mosogatószert és öblítőszert alkalmazza.
 - Ellenőrizze, hogy a vízlágyító aktuális szintje megfelel-e a használt víz keménységének.
 - Kövesse az „**Ápolás és tisztítás**” című fejezet utasításait.

10.2 Só, öblítőszer és mosogatószer használata

- Kizárólag mosogatógéphez forgalmazott só, öblítőszert és mosogatószert használjon. Egyéb termékek használata károsíthatja a készüléket.
- Olyan környéken, ahol a víz kemény vagy nagyon kemény, javasoljuk a sima mosogatószer (további hatóanyagokkal nem rendelkező por, gél, tableta), öblítőszer és só különálló használatát az optimális tisztítási és szárítási eredmény eléréséhez.
- Legalább havonta egyszer speciális készüléktisztító szerrel járassa meg a készüléket.
- A rövid programok alatt a mosogatógép tabletták nem oldódnak

fel teljesen. Annak érdekében, hogy megakadályozza a mosogatószer maradványok lerakódását az edényeken, csak hosszú programoknál használja a tablettákat.

- Ne használjon a megfelelő mennyiségnél több mosogatószert. Kövesse a mosogatószer csomagolásán feltüntetett utasításokat.
- Mindig megfelelő mennyiségű mosogatószert használjon. Ha nem használ elegendő mosogatószert, akkor nem lesznek megfelelően elmosogatva a termékek, és a kemény víz filmréteget fog alkotni, vagy foltokban rá fog ülni a termékekre. Ha lágy vagy lágyított víznél túl sok mosogatószert használ, akkor a mosogatószer ráakadódik az edényekre. A vízkeménységnek megfelelő mennyiségű mosogatószert használjon. Kövesse a mosogatószer csomagolásán feltüntetett utasításokat.
- Mindig megfelelő mennyiségű öblítőszert használjon. A nem megfelelő mennyiségű öblítőszer használatakor gyengül a szárítási eredmény. Túl sok öblítőszer használatakor kékes réteg képződik a termékeken.
- Győződjön meg róla, hogy a vízlágyító szintje megfelelő. Ha túl magas, akkor a vízben lévő só megnövekedett mennyisége miatt berozsásodnak az evőeszközök.

10.3 Mit tegyek, ha szeretném abbahagyni a kombinált mosogatószer-tabletták használatát?

Külön mosogatószer, só és öblítőszer használatának megkezdése előtt végezze el az alábbi lépéseket:

1. Állítsa be a legmagasabb szintet a vízlágyítóban.
2. Ellenőrizze, hogy tele van-e a sótartály és az öblítőszer-adagoló.
3. Indítsa el a legrövidebb programot, mely öblítési fázist tartalmaz. Ne használjon mosogatószert, és ne töltse meg a kosarakat.

4. A program lefutása után állítsa be a vízlágyítót a lakhelyén levő vízkeménységnek megfelelően.
5. Állítsa be az adagolt öblítőszer mennyiségét.
6. Kapcsolja be az öblítőszer hiányára figyelmeztető jelzést.

10.4 A kosarak megtöltése

- Mindig használja ki a kosarak teljes területét.
- Kizárólag mosogatógépben tisztítható eszközöket helyezzen a készülékbe.
- Ne tisztítson a készülékben fából, szaruból, alumíniumból, ónból és sárgarézből készült tárgyakat, mivel azok megrepedhetnek, elgörbülhetnek, elszíneződhetnek, vagy felületük gödrössé válhat.
- Ne mosson a készülékben vizet felszívó darabokat (szivacsot, rongyot).
- Az üreges tárgyakat (pl. csészék, poharak és lábasok) nyílásukkal lefelé tegye be.
- Ügyeljen arra, hogy az üvegtárgyak ne érjenek egymáshoz.
- A könnyű darabokat helyezze a felső kosárba. Ügyeljen arra, hogy az eszközök ne mozdulhassanak el.
- Az evőeszközöket és a kisebb tárgyakat helyezze az evőeszközfiókba.
- A nagyméretű tárgyak alsó kosárba helyezését megkönnyítésére emelje meg a felső kosarat.

- A mosogatóprogram elindítása előtt győződjön meg arról, hogy a szórókarok szabadon mozoghatnak.

10.5 Egy program indítása előtt

A kiválasztott program elindítása előtt győződjön meg az alábbiakról:

- A szűrők tiszták és megfelelően vannak elhelyezve.
- Szoros a sótartály kupakjának rögzítése.
- Nem tömődtek el a szórókarok.
- Van elegendő só és öblítőszer (ha nem kombinált mosogatószertablettákat használ).
- Megfelelő az edények elhelyezése a kosarakban.
- A kiválasztott program megfelel a töltet típusának és a szennyeződés mértékének.
- Megfelelő mennyiségű mosogatószert használ.

10.6 A kosarak kipakolása

1. Hagyja lehűlni az edényeket, mielőtt kipakolná a készülékből. A forró edények könnyebben megsérülnek.
2. Először az alsó kosarat, majd a felső kosarat ürítse ki.



A program befejezése után még víz maradhat a készülék belső felületein.

11. ÁPOLÁS ÉS TISZTÍTÁS



FIGYELMEZTETÉS!

Karbantartás előtt kapcsolja ki a készüléket, és húzza ki a hálózati csatlakozódugót a csatlakozóaljzatból.



Az elszennyeződött szűrők és az eltömődött szórókarok rontják a mosogatás eredményességét. Rendszeresen ellenőrizze, és szükség esetén tisztítsa meg azokat.

11.1 A szűrők tisztítása

A szűrőrendszer 3 részegységből áll.

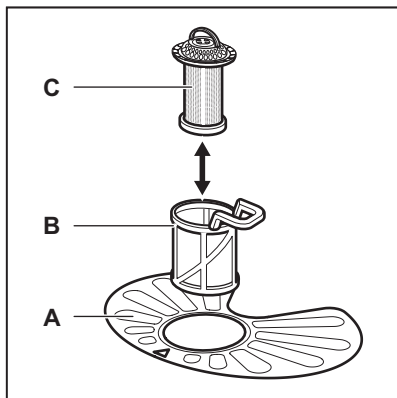

1. Az óramutató járásával ellentétesen fordítsa el a **(B)** szűrőt, és vegye ki.

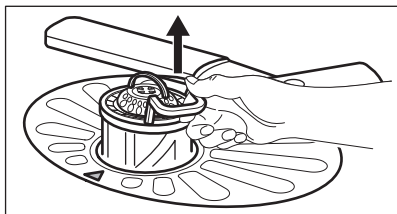
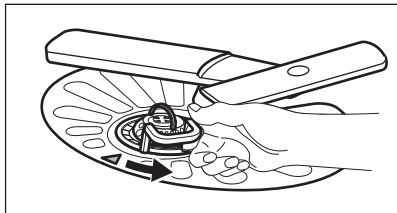

2. Húzza ki a **(C)** szűrőt a **(B)** szűrőből.
3. Vegye ki a lapos szűrőt **(A)**.

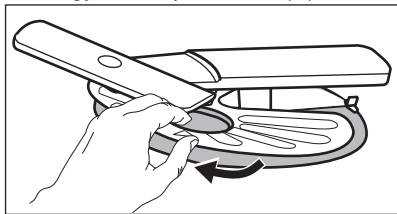

4. Vízzel tisztítsa meg a szűrőket.

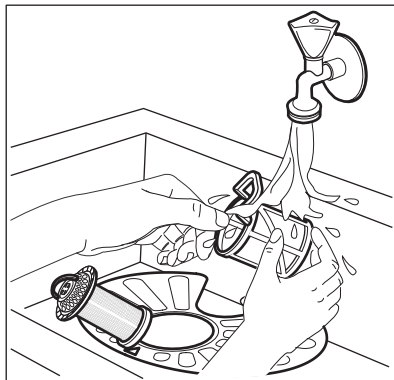

5. Győződjön meg arról, hogy nincs ételmaradvány vagy egyéb szennyeződés a vízgyűjtőben vagy annak széle körül.
6. Tegye vissza a lapos szűrőt **(A)** a helyére. Ügyeljen arra, hogy megfelelően helyezkedjen el a két vezetősín alatt.

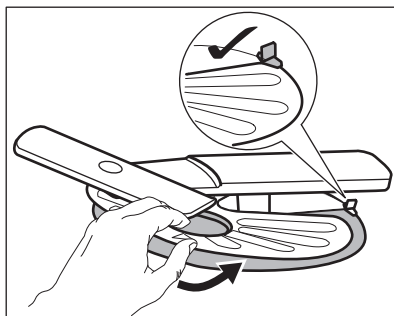

7. Szerelje vissza a szűrőket **(B)** és **(C)**.
8. Tegye vissza a szűrőt **(B)** a lapos szűrőbe **(A)**. Az óramutató járásával megegyező irányban forgassa, amíg nem rögzül.

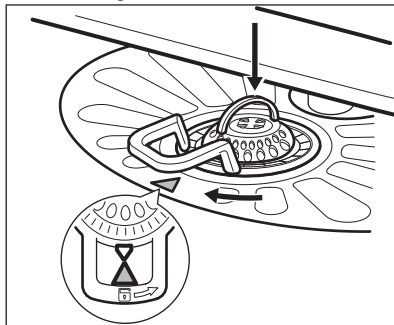

**VIGYÁZAT!**

A szűrők helytelen pozíciója nem kielégítő mosogatási eredményt okoz, és a készüléket is károsítja.

11.2 Az alsó szórókar tisztítása

Az alsó szórókar rendszeres tisztítását javasoljuk, így elkerülhető, hogy az ételmaradványok eltömítsék a kar furatait.

Az eltömődött furatok miatt előfordulhat, hogy a mosogatás eredménye nem lesz megfelelő.

1. Húzza fel az alsó szórókart az eltávolításhoz.

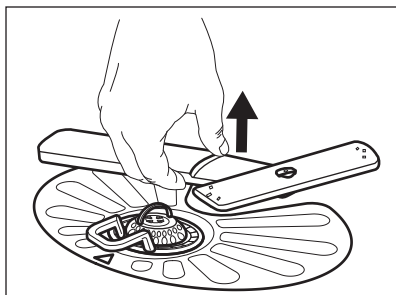

2. Tisztítsa meg a szórókart folyó víz alatt. Egy hegyes végű eszközzel, például fogvájóval távolítsa el a szennyeződést a furatokból.

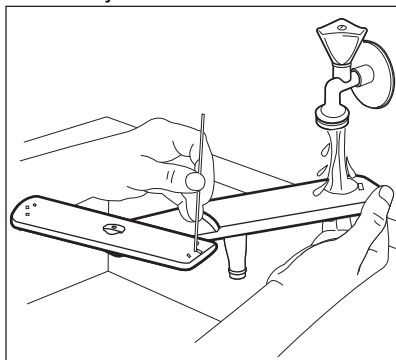

3. Visszahelyezéshez nyomja le a szórókart a helyére.

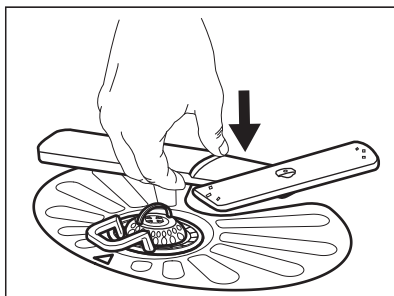

11.3 A mennyezeti szórókar tisztítása

A mennyezeti szórókar rendszeres tisztítását javasoljuk, így elkerülhető, hogy az ételmaradványok eltömítsék a kar furatait. Az eltömődött furatok miatt előfordulhat, hogy a mosogatás eredménye nem lesz megfelelő.

A mennyezeti szórókar a készülék belsejének mennyezetén található. A szórókar (C) a vízbevezető vezetékre (A) van szerelve a rögzítőgyűrű (B) segítségével.

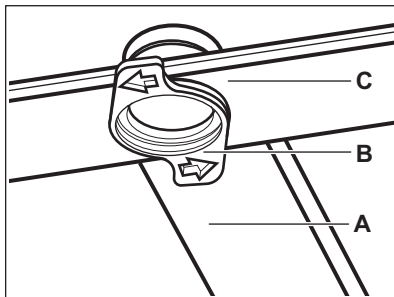

1. Oldja fel az evőeszközfiók csúszósínjeinek oldalain levő ütközőket, majd húzza ki a fiókot.

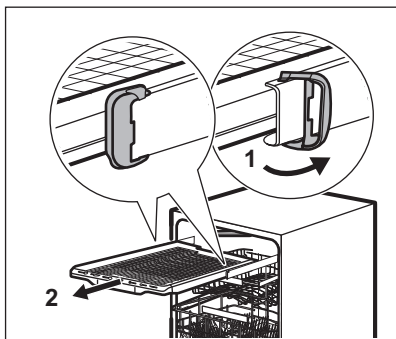

2. Helyezze a felső kosarat a legalsó szintre, hogy a szűrőkarhoz könnyebben hozzáférjen.
3. Fordítsa el a rögzítőgyűrűt (B) az óramutató járásával ellentétes irányba, majd húzza le a szűrőkart (C) a vízbevezető vezetékéről (A) való leszereléshez.
4. Tisztítsa meg a szűrőkart folyó víz alatt. Egy hegyes végű eszközzel, például fogvájóval távolítsa el a szennyeződést a furatokból. Folyassa át a vizet a furatokon, hogy kimossa azokból a szennyeződést.

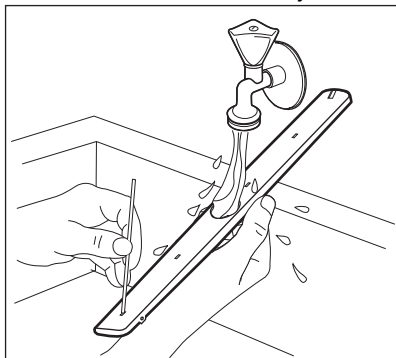

5. A szűrőkar (C) visszaszereléséhez helyezze a rögzítőgyűrűt (B) a szűrőkarba, és az óramutató járásával megegyező irányba való elforgatással rögzítse a vízbevezető vezetékhez (A). A rögzítőgyűrűt ütközésig csavarja be.
6. Helyezze az evőeszközfiókot a csúszósínekre, majd zárja le az ütközőket.

11.4 Külső tisztítás

- A készüléket puha, nedves ruhával tisztítsa.
- Csak semleges tisztítószerrel használjon.
- Ne használjon súrolószert, súrolószivacsot vagy oldószereket.

11.5 Belső tisztítás

- Egy puha, nedves ronggyal gondosan tisztítsa meg a készüléket, beleértve az ajtó gumitömítését.
- A készülék hatékonyságának megőrzése érdekében legalább kéthavonta egyszer használjon mosogatógépekhez kifejlesztett speciális tisztítószerrel. Gondosan kövesse a termék csomagolásán található útmutatásokat.
- Ne használjon súrolószert, súrolószivacsot, éles eszközt, erős vegyszert, fémszivacsot vagy oldószereket.
- A rövid időtartamú mosogatóprogramok rendszeres használata zsír- és vízkőlerakódásokat okozhat a készülék belsejében. A lerakódás megakadályozása érdekében legalább havonta kétszer futtasson le egy hosszú időtartamú mosogatóprogramot.

11.6 Idegen tárgyak eltávolítása

Ellenőrizze a szűrőket és a vízgyűjtőt a mosogatógép minden használata után. Az idegen tárgyak (pl. üveg-, műanyag-, csont- vagy fogpiszkálódarabok stb.) csökkentik a készülék tisztítási teljesítményét, és kárt okozhatnak a leeresztő szivattyúban.



VIGYÁZAT!

Ha az idegen tárgyak eltávolítása nem sikerül, akkor forduljon a márkaszervizhez.

1. A szűrőrendszer szétszerelését ezen fejezet utasításai szerint végezze el.
2. Az idegen tárgyakat manuálisan távolítsa el.

3. A szűrők összeszerelését ezen fejezet utasításai szerint végezze el.

12. HIBAEELHÁRÍTÁS



FIGYELMEZTETÉS!

A készülék szakszerűtlen javítása veszélyt jelenthet a felhasználó számára. Minden javítást képzett szakembernek kell elvégeznie.

Az esetleges problémákat lásd a lenti táblázatban.

Néhány probléma esetén a kijelzőn megjelenhet egy riasztási kód.

Az előforduló hibák többsége anélkül megoldható, hogy hivatalos szervizhez kellene fordulni.

Hiba és riasztási kód	Lehetséges ok és megoldás
A készüléket nem lehet bekapcsolni.	<ul style="list-style-type: none"> Győződjön meg róla, hogy a hálózati csatlakozó csatlakoztatva van a hálózati aljzathoz. Győződjön meg róla, hogy nincs kioldott biztosíték a biztosítékdobozban.
A program nem indul el.	<ul style="list-style-type: none"> Ellenőrizze, hogy az ajtó megfelelően be van-e zárva. Nyomja meg a Start gombot. Ha időkésleltetés van beállítva, törölje azt, vagy várja meg a visszaszámlálás befejeződését. A készülék regenerálja a vízlágyítóban lévő gyantát. A művelet körülbelül 5 percig tart.
A készülék nem tölt be vizet. A kijelzőn megjelenik a következő: i10 vagy i11 .	<ul style="list-style-type: none"> Győződjön meg róla, hogy a vízvételi csap nyitva van. Győződjön meg róla, hogy a vízvételi forrásban lévő víznyomás nem túl alacsony-e. Az erre vonatkozó információkat a helyi vízügyi hatóságoktól szerezheti be. Győződjön meg róla, hogy a vízvételi csap nincs eldugulva. Ellenőrizze, hogy a befolyó cső szűrője nincs-e eltömődve. Ellenőrizze, hogy a leeresztő cső nincs-e megcsavarodva vagy megtörve.
A készülék nem ereszt le a vizet. A kijelzőn megjelenik a következő: i20 .	<ul style="list-style-type: none"> Győződjön meg róla, hogy a szifon nincs eltömődve. Ellenőrizze, hogy a belső szűrőrendszer nincs-e eltömődve. Ellenőrizze, hogy a vízleeresztő cső nincs-e megcsavarodva vagy megtörve.
A túlcserélésgátló bekapcsolt. A kijelzőn megjelenik a következő: i30 .	<ul style="list-style-type: none"> Zárja el a vízcsapot. Ellenőrizze, hogy megfelelően van-e üzembe helyezve a készülék. Ellenőrizze, hogy a kosarak a használati útmutatónak megfelelően vannak-e megtöltve.

Hiba és riasztási kód	Lehetséges ok és megoldás
A vízszint-érzékelő meghibásodott. A kijelzőn megjelenik a következő: i41 - i44 .	<ul style="list-style-type: none"> • Győződjön meg róla, hogy a szűrők tiszták. • Kapcsolja ki, majd ismét be a készüléket.
A mosogatószivattyú vagy a leeresztőszivattyú meghibásodott. A kijelzőn megjelenik a következő: i51 - i59 vagy i5A - i5F .	<ul style="list-style-type: none"> • Kapcsolja ki, majd ismét be a készüléket.
A készülék belsejében a víz hőmérséklete túl magas, vagy a hőmérséklet-érzékelő meghibásodott. A kijelzőn megjelenik a következő: i61 vagy i69 .	<ul style="list-style-type: none"> • Ellenőrizze, hogy a belépő víz hőmérséklete nem haladja-e meg a 60 °C-ot. • Kapcsolja ki, majd ismét be a készüléket.
A készülék meghibásodott. A kijelzőn megjelenik a következő: iC0 vagy iC3 .	<ul style="list-style-type: none"> • Kapcsolja ki, majd ismét be a készüléket.
A készülékben a víz szintje túl magas. A kijelzőn megjelenik a következő: iF1 .	<ul style="list-style-type: none"> • Kapcsolja ki, majd ismét be a készüléket. • Győződjön meg róla, hogy a szűrők tiszták. • Ellenőrizze, hogy a kifolyócső a padlótól számított megfelelő magasságban van-e felszerelve. Lásd az üzembe helyezési utasítást.
A készülék működés közben többször leáll, majd elindul.	<ul style="list-style-type: none"> • Ez normális jelenség. Ez optimális tisztítást és energia-takarékos működést eredményez.
A program túl hosszú ideig működik.	<ul style="list-style-type: none"> • Válassza a TimeSaver a kiegészítő funkciót a program időtartamának lerövidítéséhez. • Ha késleltetett indítás kiegészítő funkció van beállítva, törölje azt, vagy várja meg a visszaszámlálás befejeződését.
A megjelenített programidőtartam eltér a fogyasztási értékek táblázatában feltüntetett időtartamtól.	<ul style="list-style-type: none"> • Lásd a fogyasztási értékek táblázatát a „Programok” fejezetben.
A kijelzőn a hátralevő idő értéke növekszik, és majdnem a program befejezéséig tartó időre ugrik.	<ul style="list-style-type: none"> • Ez nem hiba. A készülék megfelelően üzemel.
A készülék ajtajából enyhe szivárgás észlelhető.	<ul style="list-style-type: none"> • A készülék nem áll vízszintesen. A vízszintbe állításhoz lazítsa vagy húzza meg az állítható lábakat (ha vannak). • A készülék ajtaja nem központosan áll az üstön. Állítson a hátsó lábon (ha van).

Hiba és riasztási kód	Lehetséges ok és megoldás
Nehéz becsukni a készülék ajtaját.	<ul style="list-style-type: none"> A készülék nem áll vízszintesben. A vízszintbe állításhoz lazítsa vagy húzza meg az állítható lábakat (ha vannak). Az edények és evőeszközök egyes részei kiállnak a kosarakból.
A készülék ajtaja kinyílik a mosogatási ciklus közben.	<ul style="list-style-type: none"> Az AirDry funkció be van kapcsolva. Ekkor kikapcsolhatja a funkciót. Tekintse meg a „Beállítások” részt.
Csörgő/kopogó zaj hallatszik a készülék belsejéből.	<ul style="list-style-type: none"> Az edények és evőeszközök elhelyezése nem megfelelő a kosarakban. Lásd a kosár megpakolására vonatkozó ismertetőt. Ellenőrizze, hogy a szórókarok szabadon mozognak-e.
A hálózati megszakító a készülék miatt leold.	<ul style="list-style-type: none"> A hálózati megszakító amperszáma nem elegendő az összes háztartási készülék egyszerre történő üzemeltetéséhez. Ellenőrizze a konnektor amperszámát és a megszakító kapacitását, és kapcsolja ki a használatban levő készülékek egyikét. Belső elektromos hiba a készülékben. Vegye fel a kapcsolatot egy hivatalos szervizzel.



Tekintse meg a „**Az első használat előtt**”, „**Mindennapi használat**”, vagy „**Ötletek és tippek**” című fejezetet a lehetséges okokért.

Miután ellenőrizte a készüléket, kapcsolja ki, majd kapcsolja be a készüléket. Ha a probléma ismét jelentkezik, akkor forduljon egy hivatalos szervízhez.

A táblázatban nem szereplő riasztási kódokkal kapcsolatban vegye fel a kapcsolatot egy hivatalos szervizzel.



FIGYELMEZTETÉS!

Nem javasoljuk a készülék használatát addig, amíg a probléma teljesen meg nem szűnik. Húzza ki a készülék dugaszát a konnektorból, és addig ne csatlakoztassa újra, míg nem biztos abban, hogy a készülék helyesen működik.

12.1 A mosási és szárítási eredmény nem kielégítő

Probléma	Lehetséges ok és megoldás
A mosogatás eredménye nem kielégítő.	<ul style="list-style-type: none"> Olvassa el a „Napi használat” és a „Hasznos tanácsok és javaslatok” c. fejezetet, valamint a kosár megtöltésére vonatkozó útmutatót. Használjon intenzívebb mosogatóprogramot. Tisztítsa meg a szórókar-fúvókákat és a szűrőt. Nézze meg az „Ápolás és tisztítás” című részt.

Probléma	Lehetséges ok és megoldás
A szárítás eredménye nem ki-elégítő.	<ul style="list-style-type: none"> • Az elmosogatott tárgyakat túl hosszú ideig hagyta a zárt készülékben. • Nincs a készülékben öblítőszer, vagy nem elegendő az adagolt öblítőszer mennyisége. Állítsa az öblítőszer-adagolót magasabb fokozatra. • Szükséges lehet a műanyag evőeszközök és edények konyharuhával való szárítása. • A legjobb szárítási eredmény eléréséhez kapcsolja be a következő kiegészítő funkciót: XtraDry és állítsa be ezt: AirDry. • Javasoljuk, hogy mindig használjon öblítőszer, kombinált mosogatószer-tabletták használatakor is.
Fehér vonalak és kékes bevonat látható a poharakon és az edényeken.	<ul style="list-style-type: none"> • Túl nagy volt az adagolt öblítőszer mennyisége. Alacsonyabb szintre állítsa be az öblítőszer szintjét. • Túl sok volt a mosogatószer.
Foltok és megszáradt víz-cseppnyomok vannak a poharakon és az edényeken.	<ul style="list-style-type: none"> • Nem megfelelő az adagolt öblítőszer mennyisége. Állítsa magasabbra az öblítőszer szintjét. • A probléma forrása lehet maga az öblítőszer is.
Az edények nedvesek.	<ul style="list-style-type: none"> • A legjobb szárítási eredmény eléréséhez kapcsolja be a következő kiegészítő funkciót: XtraDry és állítsa be ezt: AirDry . • A program nem rendelkezik szárítási szakasszal vagy a kapcsolt szárítási szakaszhoz alacsony hőmérséklet társul. • Az öblítőszer-adagoló üres. • A probléma forrása lehet maga az öblítőszer is. • Az összetett tabletták minősége lehet az ok. Próbálkozzon másik márkával, vagy töltsen fel az öblítőszer-adagolót, és kombinált mosogatószer-tablettákkal együtt használja az öblítőszer.
A készülék belseje nedves.	<ul style="list-style-type: none"> • Ez nem hibajelenség. A légnedvesség lecsapódik a készülék belső felületein.
Szokatlan habképződés mosogatás közben.	<ul style="list-style-type: none"> • Csak mosogatógéphez készült, speciális mosogatószert használjon. • Próbáljon ki egy másik gyártótól származó mosogatószert. • Ne öblítse le az edényeket folyó vízben, mielőtt azokat behelyezné a készülékbe.
Rozsdafoltok láthatók az evőeszközökön.	<ul style="list-style-type: none"> • Túl sok a só a mosogatáshoz használt vízben. Lásd „A vízlágyító” c. fejezetet. • Ezüst és rozsdamentes evőeszközöket helyezett egymás mellé. Kerülje, hogy ezüst és rozsdamentes tárgyak kerüljenek egymás közelébe.

Probléma	Lehetséges ok és megoldás
Mosogatószer marad a program végén a mosogatószer-adagolóban.	<ul style="list-style-type: none"> A mosogatószer-tabletta beragadt az adagolóba, és ezért nem teljesen mosta ki a víz. A víz nem tudja kimosni a mosogatószert az adagolóból. Győződjön meg róla, hogy a szórókarok útja szabad, illetve, hogy azok nincsenek eltömődve. Ellenőrizze, hogy a kosarakba helyezett eszközök nem akadályozzák-e a mosogatószer-adagoló fedelének kinyitását.
A készülék belsejében kellemetlen szag érzelhető.	<ul style="list-style-type: none"> Lásd a „Belső tisztítás” című szakaszt.
Vízkölerakódás látható az evőeszközökön, az üstön és az ajtó belsején.	<ul style="list-style-type: none"> A só szintje alacsony; ellenőrizze a feltöltés visszajelzőt. A sótartály kupakja nem záródik rendesen. A csapvíz kemény. Lásd „A vízlágyító” c. fejezetet. A só használata és a vízlágyító regenerálása akkor is szükséges, ha kombinált tablettát használ. Lásd „A vízlágyító” c. fejezetet. Lásd a „Belső tisztítás” című szakaszt. Próbáljon ki másik mosogatószert. Forduljon a mosogatószer gyártójának ügyfélszolgálatához.
Az edények fénytelennek váltak, elszíneződtek vagy sérültek.	<ul style="list-style-type: none"> Ellenőrizze, hogy kizárólag mosogatógépből tisztítható tárgyakat helyezett-e a készülékbe. Óvatosan végezze a kosarakba való be- és kipakolást. Lásd a kosár megpakolására vonatkozó ismertetőt. A kényes darabokat helyezze a felső kosárba. Ha érzékeny edényeket vagy üvegárut mosogat, használja a speciálisan erre tervezett programot. Lásd a „Programok” c. fejezetet.



A lehetséges okok megismerésére nézze meg „**Az első használat előtt**”, a „**Napi használat**” vagy a „**Hasznos tanácsok és javaslatok**” című fejezetet.

13. MŰSZAKI INFORMÁCIÓ

Méretek	Szélesség / magasság / mélység (mm)	600 / 850 / 625
Elektromos csatlakozás ¹⁾	Feszültség (V)	220 - 240
	Frekvencia (Hz)	50
Víznyomás	Min. / max. bar (MPa)	0.5 (0.05) / 8 (0.8)

Vízellátás	Hideg víz vagy melegvíz ²⁾	max 60 °C
Kapacitás	Teríték beállítások	14
Energiafogyasztás ³⁾	Készenléti üzemmód (W)	5.0
	Kikapcsolt állapotban (W)	0.50

¹⁾ Lásd az adattáblán lévő egyéb értékeket.

²⁾ Ha a melegvíz alternatív energiaforrásból származik (pl. napelemek), akkor az energiafogyasztás csökkentése érdekében használja a melegvíz-vezetékét.

³⁾ Az 1059/2010 sz. rendelettel összhangban.

13.1 Az EU EPREL adatbázisra mutató hivatkozás

A készülékhez mellékelt energiabesorolási címkén található QR-kód a készülék EU EPREL adatbázisban való regisztrációjára mutató hivatkozást tartalmaz. A későbbi tájékozódás érdekében tartsa meg az energiabesorolási címkét a használati útmutatóval és a készülékhez mellékelt minden egyéb dokumentummal együtt.

A termék teljesítményére vonatkozó információk található az EU EPREL adatbázisban a <https://eprel.ec.europa.eu> hivatkozás, valamint a készülék adattábláján található modellnév és termékszám segítségével. Lapozza fel a „Termékleírás” című fejezetet.

Az energiabesorolási címkére vonatkozó részletes tájékoztatásért látogassa meg a www.theenergylabel.eu weboldalt.

14. KÖRNYEZETVÉDELMI TUDNIVALÓK

 A következő jelzéssel ellátott anyagokat hasznosítsa újra. Újrahasznosításhoz tegye a megfelelő konténerekbe a csomagolást. Járuljon hozzá környezetünk és egészségünk védelméhez, és hasznosítsa újra az elektromos és elektronikus hulladékot. A

 tiltó szimbólummal ellátott készüléket ne dobja a háztartási hulladék közé. Juttassa el a készüléket a helyi újrahasznosító telepre, vagy lépjen kapcsolatba a hulladékkezelésért felelős hivatallal.

SPIS TREŚCI

1. INFORMACJE DOTYCZĄCE BEZPIECZEŃSTWA.....	31
2. WSKAZÓWKI DOTYCZĄCE BEZPIECZEŃSTWA.....	33
3. OPIS PRODUKTU.....	35
4. PANEL STEROWANIA.....	36
5. PROGRAMY.....	37
6. USTAWIENIA.....	39
7. OPCJE.....	42
8. PRZED PIERWSZYM UŻYCIEM.....	43
9. CODZIENNA EKSPLOATACJA.....	44
10. WSKAZÓWKI I PORADY.....	46
11. KONSERWACJA I CZYSZCZENIE.....	48
12. ROZWIĄZYWANIE PROBLEMÓW.....	51
13. DANE TECHNICZNE.....	56

Z MYŚLĄ O DOSKONAŁYCH EFEKTACH

Dziękujemy za wybór produktu AEG. Zaprojektowaliśmy go z myślą o wieloletniej bezawaryjnej pracy i wyposażyliśmy w innowacyjne rozwiązania techniczne ułatwiające życie – nie wszystkie z nich można znaleźć w zwykłych urządzeniach. Prosimy o poświęcenie kilku minut na zapoznanie się z niniejszą instrukcją, aby jak najlepiej wykorzystać możliwości urządzenia.

Zapraszamy do naszej witryny internetowej, aby:



Uzyskać wskazówki dotyczące użytkowania, broszury, pomoc w rozwiązywaniu problemów oraz informacje dotyczące serwisu:

www.aeg.com/support



Zarejestrować produkt, aby otrzymać lepszą obsługę serwisową:

www.registreaeg.com



Nabyć akcesoria, materiały eksploatacyjne i oryginalne części zamienne do urządzenia:

www.aeg.com/shop

OBSŁUGA KLIENTA I SERWIS

Zalecamy stosowanie oryginalnych części zamiennych.

Kontaktując się z autoryzowanym centrum serwisowym, należy przygotować poniższe dane: informacje o modelu, numer produktu, numer seryjny.

Te informacje można znaleźć na tabliczce znamionowej.

 Ostrzeżenie/przestroga – informacje dotyczące bezpieczeństwa

 Ogólne informacje i wskazówki

 Informacje dotyczące środowiska naturalnego

Producent zastrzega sobie możliwość wprowadzenia zmian bez wcześniejszego powiadomienia.

1. INFORMACJE DOTYCZĄCE BEZPIECZEŃSTWA

Przed przystąpieniem do instalacji i rozpoczęciem eksploatacji urządzenia należy uważnie zapoznać się z dołączoną instrukcją obsługi. Producent nie odpowiada za obrażenia ciała ani szkody spowodowane nieprawidłową instalacją lub eksploatacją urządzenia. Należy zachować instrukcję obsługi w bezpiecznym i łatwo dostępnym miejscu w celu wykorzystania w przyszłości.

1.1 Bezpieczeństwo dzieci i osób o ograniczonych zdolnościach ruchowych, sensorycznych lub umysłowych

- Urządzenie mogą obsługiwać dzieci po ukończeniu ósmego roku życia oraz osoby o ograniczonych zdolnościach fizycznych, sensorycznych lub umysłowych, a także nieposiadające odpowiedniej wiedzy lub doświadczenia, jeśli będą one nadzorowane lub zostaną poinstruowane w zakresie bezpiecznego korzystania z urządzenia i będą świadome związanych z tym zagrożeń.
- Dzieci w wieku od 3 do 8 lat i osoby o znacznym stopniu niepełnosprawności nie powinny zbliżać się do urządzenia, jeśli nie znajdują się pod stałym nadzorem.
- Dzieci poniżej 3 roku życia nie powinny zbliżać się do urządzenia, jeśli nie znajdują się pod stałym nadzorem.
- Nie pozwalać dzieciom bawić się urządzeniem.
- Przechowywać detergenty poza zasięgiem dzieci.
- Dzieci i zwierzęta domowe nie powinny zbliżać się do urządzenia, gdy otworzone są jego drzwi.
- Dzieci nie powinny zajmować się czyszczeniem ani konserwacją urządzenia bez odpowiedniego nadzoru.

1.2 Ogólne zasady bezpieczeństwa

- Urządzenie jest przeznaczone do użytku w gospodarstwie domowym oraz do podobnych zastosowań w takich miejscach, jak:
 - gospodarstwa rolne, kuchnie w obiektach sklepowych, biurowych oraz innych placówkach pracowniczych;
 - do obsługi przez klientów w hotelach, motelach, obiektach noclegowych i innych obiektach mieszkalnych.
- Nie zmieniać parametrów technicznych urządzenia.
- Robocze ciśnienie wody (minimalne i maksymalne) musi mieścić się w granicach 0.5 (0.05) / 8 (0.8) bar (MPa)
- Maksymalna liczba kompletów naczyń wynosi 14.
- Jeśli przewód zasilający jest uszkodzony, ze względów bezpieczeństwa musi go wymienić producent, autoryzowane centrum serwisowe lub inna wykwalifikowana osoba.
- Sztucce należy wkładać do kosza na sztucce, ostrymi zakończeniami skierowanymi w dół, lub umieścić je poziomo w szufladzie na sztucce, ostrymi krawędziami skierowanymi w dół.
- Nie zostawiać urządzenia z otworzonymi drzwiami, aby zapobiec przypadkowemu nastąpieniu na nie.
- Przed przystąpieniem do konserwacji należy wyłączyć urządzenie i wyjąć wtyczkę przewodu zasilającego z gniazda.
- Do czyszczenia urządzenia nie wolno używać wody pod ciśnieniem ani pary wodnej.
- Jeśli podstawę urządzenia wyposażono w otwory wentylacyjne, nie należy ich zasłaniać np. wykładziną.
- Urządzenie należy podłączyć do instalacji wodociągowej za pomocą nowego zestawu węży dostarczonych w komplecie z urządzeniem. Nie wolno używać starego zestawu węży.

2. WSKAZÓWKI DOTYCZĄCE BEZPIECZEŃSTWA

2.1 Instalacja



OSTRZEŻENIE!

Urządzenie może zainstalować wyłącznie wykwalifikowana osoba.

- Usunąć wszystkie elementy opakowania.
- Nie instalować ani nie używać uszkodzonego urządzenia.
- Należy postępować zgodnie z instrukcją instalacji dołączoną do urządzenia.
- Zachować ostrożność podczas przenoszenia urządzenia, ponieważ jest ono ciężkie. Należy zawsze stosować rękawice ochronne i mieć na stopach pełne obuwie.
- Nie instalować ani nie używać urządzenia w miejscach, w których panuje temperatura poniżej 0°C.
- Zainstalować urządzenie w odpowiednim i bezpiecznym miejscu, które spełnia wymagania instalacyjne.

2.2 Podłączenie do sieci elektrycznej



OSTRZEŻENIE!

Zagrożenie pożarem i porażeniem prądem elektrycznym.

- Urządzenie musi być uziemione.
- Upewnić się, że parametry na tabliczce znamionowej odpowiadają parametrom znamionowym źródła zasilania.
- Należy używać wyłącznie prawidłowo zamontowanego gniazda elektrycznego z uziemieniem.
- Nie stosować rozgałęźników ani przedłużaczy.
- Należy zwrócić uwagę, aby nie uszkodzić wtyczki ani przewodu zasilającego. Wymiany przewodu zasilającego można dokonać wyłącznie w naszym autoryzowanym centrum serwisowym.
- Podłączyć wtyczkę do gniazda elektrycznego dopiero po zakończeniu instalacji. Należy zadbać o to, aby po zakończeniu instalacji

urządzenia wtyczka przewodu zasilającego była łatwo dostępna.

- Odłączając urządzenie, nie należy ciągnąć za przewód zasilający. Należy zawsze ciągnąć za wtyczkę sieciową.
- Urządzenie wyposażono we wtyczkę zasilającą z bezpiecznikiem 13 A. Jeśli konieczna jest wymiana bezpiecznika we wtyczce zasilającej, należy użyć bezpiecznika 13 A ASTA (BS 1362) (dotyczy tylko Wielkiej Brytanii i Irlandii).

2.3 Podłączenie do sieci wodociągowej

- Uważać, aby nie uszkodzić węży wodnych.
- Przed podłączeniem urządzenia do nowej instalacji wodociągowej lub instalacji, z której nie korzystano przez dłuższy czas lub która była naprawiana lub do której podłączono nowe urządzenia (liczniki wody itp.), należy umożliwić wypływ wody, aż będzie ona czysta.
- Podczas pierwszego użycia urządzenia i bezpośrednio po nim należy upewnić się, że nie ma widocznych wycieków wody.
- Wąż dopływowy wyposażono w zawór bezpieczeństwa i ścianki z wewnętrznym przewodem zasilającym.

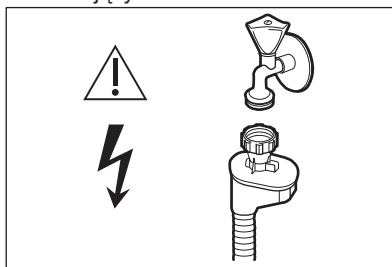

OSTRZEŻENIE!

Niebezpieczne napięcie.

- W razie uszkodzenia węża dopływowego należy natychmiast zamknąć zawór wody i wyjąć wtyczkę z gniazda elektrycznego. Należy skontaktować się z autoryzowanym

centrum serwisowym w celu wymiany węża dopływowego.

2.4 Sposób używania

- Nie umieszczać w urządzeniu, na nim ani w jego pobliżu łatwopalnych substancji ani przedmiotów nasączonych łatwopalnymi substancjami.
- Detergenty do zmywarki są niebezpieczne. Należy przestrzegać wskazówek dotyczących bezpieczeństwa podanych na opakowaniu detergentu.
- Nie pić wody i nie bawić się wodą w urządzeniu.
- Nie wyjmować naczyń z urządzenia przed zakończeniem programu. Na naczyniach mogą pozostać resztki detergentu.
- Nie kłaść żadnych przedmiotów ani nie wywierać nacisku na otworne drzwi urządzenia.
- Po otwarciu drzwi w trakcie programu, z urządzenia może wydostać się gorąca para.

2.5 Oświetlenie wewnętrzne



OSTRZEŻENIE!

Zagrożenie odniesieniem obrażeń.

- Informacja dotycząca oświetlenia w urządzeniu i elementów oświetleniowych sprzedawanych osobno jako części zamienne: Zastosowane elementy oświetleniowe są przystosowane do pracy w wymagających warunkach fizycznych (temperatura, drgania, wilgotność) w urządzeniach domowych lub są przeznaczone do sygnalizacji stanu działania urządzenia. Nie są one przeznaczone do innych zastosowań i nie nadają się do oświetlania pomieszczeń domowych.
- Aby wymienić wewnętrzne oświetlenie, należy skontaktować się z autoryzowanym punktem serwisem.

2.6 Serwis

- Aby naprawić urządzenie, należy skontaktować się z autoryzowanym

centrum serwisowym. Należy stosować wyłącznie oryginalne części zamienne.

- Samodzielna lub nieprofesjonalna naprawa może mieć negatywny wpływ na bezpieczeństwo i spowodować utratę gwarancji.
- Następujące części zamienne będą dostępne przez 7 lat po zakończeniu produkcji modelu: silnik, pompa obiegu i pompa opróżniająca, grzałki i elementy grzejne, w tym pompy ciepła, przewody i powiązane elementy, takie jak wężę, zawory, filtry i elementy układu Aqua Stop, elementy konstrukcyjne i wewnętrzne związane z zespołem drzwi, układy elektroniczne, wyświetlacze elektroniczne, przełączniki ciśnieniowe, termostaty i czujniki, oprogramowanie i oprogramowanie układowe, w tym oprogramowanie resetujące. Niektóre z tych części zamiennych będą dostępne wyłącznie dla profesjonalnych punktów serwisowych i nie wszystkie części zamienne są odpowiednie do wszystkich modeli.
- Następujące części zamienne będą dostępne przez 10 lat po zakończeniu produkcji modelu: zawias i uszczelki drzwi, inne uszczelki, ramiona spryskujące, filtry odpływowe, wewnętrzne kosze i plastikowe elementy wyposażenia, takie jak kosze i pokrywy.

2.7 Utylizacja



OSTRZEŻENIE!

Występuje zagrożenie odniesieniem obrażeń ciała lub uduszeniem.

- Odłączyć urządzenie od źródła zasilania.
- Odciać i wyrzucić przewód zasilający.
- Wymontować zatrzask drzwi, aby uniemożliwić zamknięcie się drzwi lub zwierząt w urządzeniu.

3. OPIS PRODUKTU

i Rysunek poniżej przedstawia tylko ogólny wygląd urządzenia. Więcej szczegółowych informacji można znaleźć w innych rozdziałach lub dokumentach dostarczonych wraz z urządzeniem.

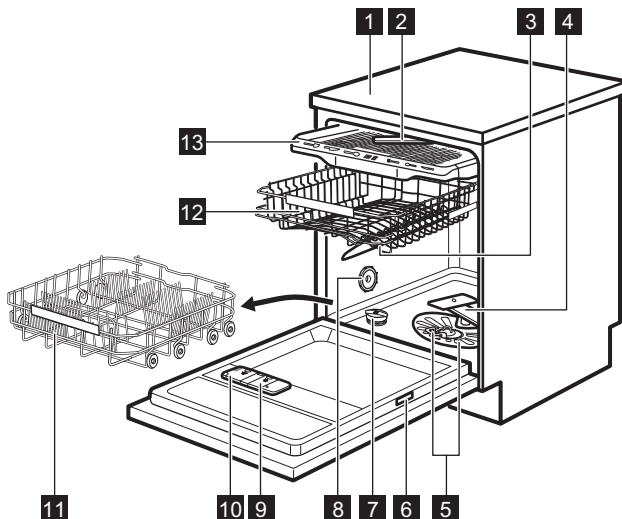

- | | |
|-------------------------------------|--|
| 1 Błat roboczy | 8 Otwór wentylacyjny |
| 2 Sufitowe ramię spryskujące | 9 Dozownik płynu nablyszczającego |
| 3 Środkowe ramię spryskujące | 10 Dozownik detergentu |
| 4 Dolne ramię spryskujące | 11 Dolny kosz |
| 5 Filtry | 12 Górny kosz |
| 6 Tabliczka znamionowa | 13 Szuflada na sztućce |
| 7 Zbiornik soli | |

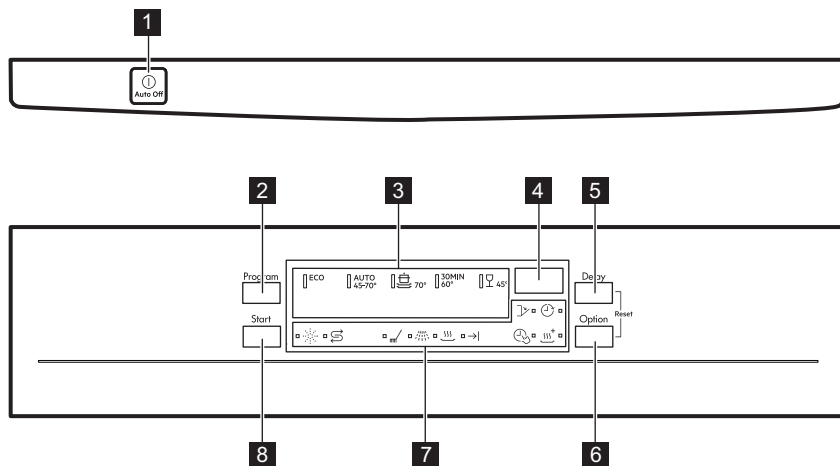

4. PANEL STEROWANIA



- | | |
|----------------------------------|---------------------------------|
| 1 Przycisk wł./wył. | 6 Przycisk Option |
| 2 Przycisk Program | 7 Wskaźniki |
| 3 Wskaźniki programów | 8 Przycisk Start |
| 4 Wyświetlacz | |
| 5 Przycisk Delay | |

4.1 Wskaźniki

Wskaźnik	Opis
	Wskaźnik poziomu soli. Włącza się, gdy pojemnik na sól wymaga uzupełnienia. W trakcie programu wskaźnik ten jest zawsze wyłączony.
	Wskaźnik poziomu płynu nabyliczającego. Włącza się, gdy dozownik płynu nabyliczającego wymaga uzupełnienia. W trakcie programu wskaźnik ten jest zawsze wyłączony.
	Wskaźnik fazy zmywania. Włącza się podczas fazy zmywania.
	Wskaźnik fazy płukania. Włącza się podczas fazy płukania.
	Wskaźnik fazy suszenia. Włącza się podczas fazy suszenia.
	Kontrolka zakończenia programu. Włącza się po zakończeniu programu.
	Wskaźnik drzwi. Włącza się po otwarciu lub w razie nieprawidłowego zamknięcia drzwi.

Wskaźnik	Opis
	Wskaźnik funkcji Delay.
	Wskaźnik funkcji TimeSaver.
	Wskaźnik funkcji XtraDry.

5. PROGRAMY

Kolejność programów w tabeli może nie odpowiadać ich kolejności na panelu sterowania.

Program	Stopień zabrudzenia Rodzaj wsadu	Fazy programu	Opcje
ECO 1)	<ul style="list-style-type: none"> • Średnio zabrudzone. • Naczynia stołowe i sztućce 	<ul style="list-style-type: none"> • Zmywanie wstępne • Zmywanie 50°C • Płukanie • Suszenie 	<ul style="list-style-type: none"> • XtraDry
AUTO SENSE 2)	<ul style="list-style-type: none"> • Wszystko • Naczynia stołowe, sztućce, garnki i patelnie 	<ul style="list-style-type: none"> • Zmywanie wstępne • Zmywanie od 45°C do 70°C • Płukanie • Suszenie 	<ul style="list-style-type: none"> • XtraDry
 3)	<ul style="list-style-type: none"> • Mocno zabrudzone • Naczynia stołowe, sztućce, garnki i patelnie 	<ul style="list-style-type: none"> • Zmywanie wstępne • Zmywanie 70°C • Płukanie • Suszenie 	<ul style="list-style-type: none"> • TimeSaver • XtraDry
30MIN 4)	<ul style="list-style-type: none"> • Lekko zabrudzone. • Naczynia stołowe i sztućce 	<ul style="list-style-type: none"> • Zmywanie 60°C • Płukanie 	<ul style="list-style-type: none"> • XtraDry

Program	Stopień zabrudzenia Rodzaj wsadu	Fazy programu	Opcje
 5)	<ul style="list-style-type: none"> • Średnio lub lekko zabrudzone • Delikatne naczynia stołowe i szklane 	<ul style="list-style-type: none"> • Zmywanie wstępne • Zmywanie 45°C • Płukanie • Suszenie 	<ul style="list-style-type: none"> • XtraDry

1) W tym programie uzyskuje się największą efektywność zużycia wody i energii elektrycznej podczas zmywania średnio zabrudzonych naczyń i sztućców. Jest to program standardowy dla ośrodków przeprowadzających testy. Program ten służy do oceny zgodności z rozporządzeniem Komisji (UE) w sprawie ekoprojektu 2019/2022.



2) Urządzenie rozpoznaje stopień zabrudzenia oraz ilość naczyń znajdujących się w koszach. Automatycznie reguluje temperaturę i ilość wody, a także zużycie energii oraz czas trwania programu.

3) Program przeznaczony do mycia mocno zabrudzonych naczyń przy wysokim ciśnieniu wody i w wysokiej temperaturze.

4) Program do zmywania pełnego albo połowy wsadu świeżo zabrudzonych naczyń. Pozwala w krótkim czasie uzyskać dobre efekty zmywania.

5) Program kontroluje temperaturę wody, zapewniając specjalne warunki zmywania, szczególnie szkła i delikatnych naczyń.

5.1 Parametry eksploatacyjne

Program ^{1) 2)}	Woda (l)	Energia (kWh)	Czas (min)
ECO	10.5 ³⁾ / 10.5 ⁴⁾	0.935 ³⁾ / 0.950 ⁴⁾	235 ³⁾ / 235 ⁴⁾
AUTO SENSE	8 - 15	0.7 - 1.7	46 - 170
	12.5 - 14.5	1.4 - 1.7	170 - 190
30MIN	10	0.9	30
	10 - 14	0.8 - 1.0	82 - 92

1) Parametry eksploatacyjne mogą ulec zmianie w zależności od ciśnienia i temperatury wody, zmian w napięciu zasilania, użytych opcji, ilości naczyń oraz stopnia zabrudzenia.

2) Wartości podane dla programów innych niż ECO mają wyłącznie charakter poglądowy.

3) Zgodnie z rozporządzeniem 1016/2010.

4) Zgodnie z rozporządzeniem 2019/2022.

5.2 Informacja dla instytucji wykonujących testy

Aby uzyskać potrzebne informacje dotyczące przeprowadzania testów wydajności (np. zgodnie z normą EN60436), należy przesłać wiadomość e-mail na adres:

info.test@dishwasher-production.com

W wiadomości należy podać numer produktu (PNC) z tabliczki znamionowej urządzenia.

Więcej informacji na temat zmywarki znajduje się w instrukcji obsługi dołączonej do urządzenia.

6. USTAWIENIA

6.1 Tryb wyboru programów i tryb użytkownika

Gdy urządzenie znajduje się w trybie wyboru programów, można ustawić program i przejść do trybu użytkownika.

Ustawienia dostępne w trybie użytkownika:

- Poziom zmiękczenia wody odpowiednio do twardości wody.
- Włączenie lub wyłączenie sygnalizacji konieczności uzupełnienia płynu nabyliczającego.
- Włączenie lub wyłączenie funkcji AirDry.

Urządzenie zapisuje ustawienia, więc nie ma potrzeby konfigurowania ich przed każdym cyklem.

Ustawianie trybu wyboru programów

Urządzenie jest w trybie wyboru programów, gdy wskaźnik programu **ECO** jest włączony, a na wyświetlaczu pokazany jest czas trwania programu.

Po włączeniu urządzenia jest ono domyślnie w trybie wyboru programów. W przeciwnym wypadku należy przejść do trybu wyboru programów w następujący sposób:

Nacisnąć jednocześnie i przytrzymać przyciski **Delay** i **Option**, aż urządzenie znajdzie się w trybie wyboru programów.

Twardość wody

Stopnie niemieckie (°dH)	Stopnie francuskie (°fH)	mmol/l	Stopnie Clarka	Poziom zmiękczenia wody
47 - 50	84 - 90	8.4 - 9.0	58 - 63	10
43 - 46	76 - 83	7.6 - 8.3	53 - 57	9
37 - 42	65 - 75	6.5 - 7.5	46 - 52	8
29 - 36	51 - 64	5.1 - 6.4	36 - 45	7
23 - 28	40 - 50	4.0 - 5.0	28 - 35	6
19 - 22	33 - 39	3.3 - 3.9	23 - 27	5 1)

Uruchamianie trybu użytkownika

Upewnić się, że urządzenie jest w trybie wyboru programów.

Aby uruchomić tryb użytkownika, należy nacisnąć jednocześnie i przytrzymać przyciski **Delay** i **Option**, aż zaczną migać wskaźniki **ECO**, **AUTO** i , a wyświetlacz będzie pusty.

6.2 Zmiękczenie wody

Zmiękczacze wody usuwa z wody substancje mineralne, które mogą mieć negatywny wpływ na efekty zmywania lub na pracę urządzenia.

Im wyższa zawartość substancji mineralnych, tym twardsza jest woda. Twardość wody jest mierzona w równoważnych skalach.

Zmiękczenie powinno być dostosowane do stopnia twardości wody doprowadzonej do urządzenia. W lokalnym zakładzie wodociągowym można uzyskać informację na temat twardości wody. Istotne jest ustawienie właściwego poziomu zmiękczenia wody, aby zapewnić dobre efekty zmywania.

Stopnie niemieckie (°dH)	Stopnie francuskie (°fH)	mmol/l	Stopnie Clarka	Poziom zmiękczenia wody
15 - 18	26 - 32	2.6 - 3.2	18 - 22	4
11 - 14	19 - 25	1.9 - 2.5	13 - 17	3
4 - 10	7 - 18	0.7 - 1.8	5 - 12	2
<4	<7	<0.7	< 5	1 2)

1) Ustawienie fabryczne.

2) Przy tym poziomie nie stosować soli.

Niezależnie od rodzaju stosowanego detergentu należy ustawić prawidłowy poziom twardości wody, aby wskaźnik poziomu soli był włączony.



Tabletki wieloskładnikowe zawierające sól nie są wystarczająco skuteczne, aby zmiękczyć twardą wodę.

Proces regeneracji

Aby zapewnić prawidłowe działanie zmiękczacza wody, niezbędna jest regularna regeneracja żywicy w układzie zmiękczącym. Proces ten przebiega automatycznie i jest częścią normalnej pracy zmywarki.

Po zużyciu określonej ilości wody od czasu poprzedniego procesu regeneracji między ostatnim płukaniem a końcem programu zostaje zainicjowany nowy proces regeneracji.

Poziom zmiękczenia wody	Ilość wody (l)
1	250
2	100
3	62
4	47
5	25
6	17
7	10
8	5
9	3

Poziom zmiękczenia wody	Ilość wody (l)
10	3

W przypadku ustawienia wysokiego poziomu zmiękczenia wody może mieć miejsce także w środku programu, przed płukaniem (dwukrotnie podczas programu). Rozpoczęcie regeneracji nie ma wpływu na czas trwania cyklu, chyba że nastąpi w środku programu lub na końcu programu z krótką fazą suszenia. W takich przypadkach regeneracja wydłuża całkowity czas trwania programu o dodatkowe 5 minut.

Następnie, w tym samym cyklu lub na początku następnego programu, może rozpocząć się przepłukiwanie zmiękczacza wody, które trwa 5 minut. Czynność ta zwiększa całkowite zużycie wody w programie o dodatkowe 4 litry oraz całkowite zużycie energii o dodatkowe 2 Wh. Przepłukiwanie zmiękczacza kończy się całkowitym odpompowaniem wody.

Każde przepłukiwanie zmiękczacza (możliwe jest więcej niż jedno w tym samym cyklu) może wydłużyć czas trwania programu o kolejne 5 minut, jeśli nastąpi na początku lub w środku programu.



Wszystkie wartości zużycia podane w tym rozdziale zostały określone zgodnie z aktualnie obowiązującą normą, w warunkach laboratoryjnych, przy twardości wody 2,5 mmol/l, zgodnie z rozporządzeniem 2019/2022 (ustawienie zmiękczenia wody: poziom 3).

Ciśnienie i temperatura wody, a także zmiany parametrów zasilania sieciowego, mogą spowodować zmianę wartości.

Ustawianie poziomu zmiękczenia wody

Upewnić się, że urządzenie jest w trybie użytkownika.

1. Nacisnąć **Program**.

- Wskaźniki **AUTO** i  są wyłączone.
- Wskaźnik **ECO** nadal miga.
- Na wyświetlaczu pojawi się aktualne ustawienie: np. 5 L = poziom 5.

2. Nacisnąć kilkakrotnie **Program**, aby zmienić ustawienie.

3. Nacisnąć przycisk wł./wył., aby potwierdzić ustawienie.

6.3 Powiadomienie o konieczności uzupełnienia płynu nabłyszczającego

Płyn nabłyszczający umożliwia wysuszenie naczyń bez smug i plam. Jest on automatycznie podawany podczas fazy płukania gorącą wodą.

Gdy komora na płyn nabłyszczający jest pusta, włącza się wskaźnik płynu nabłyszczającego, informując o konieczności uzupełnienia płynu. Jeśli podczas stosowania wyłącznie tabletek wieloskładnikowych efekty suszenia są zadowalające, można wyłączyć powiadomienie o konieczności uzupełnienia płynu nabłyszczającego. Jednak aby zapewnić najlepsze efekty

suszenia, należy zawsze używać płynu nabłyszczającego.

Stosując standardowe tabletki wieloskładnikowe bez środka nabłyszczającego, należy włączyć funkcję powiadomienia, aby wskaźnik sygnalizujący konieczność uzupełnienia płynu pozostał aktywny.

Wyłączenie sygnalizacji konieczności uzupełnienia płynu nabłyszczającego

Upewnić się, że urządzenie jest w trybie użytkownika.

1. Nacisnąć **Start**.

- Wskaźniki **ECO** i  są wyłączone.
- Wskaźnik **AUTO** nadal miga.
- Na wyświetlaczu pojawi się aktualne ustawienie.
 - $! \text{ d}$ = sygnalizacja konieczności uzupełnienia płynu nabłyszczającego włączona.
 - $\square \text{ d}$ = sygnalizacja konieczności uzupełnienia płynu nabłyszczającego wyłączona.

2. Nacisnąć **Start**, aby zmienić ustawienie.

3. Nacisnąć przycisk wł./wył., aby potwierdzić ustawienie.

6.4 AirDry

AirDry zapewnia lepsze efekty suszenia przy mniejszym zużyciu energii. Podczas fazy suszenia drzwi otwierają się automatycznie i pozostają otwarte.

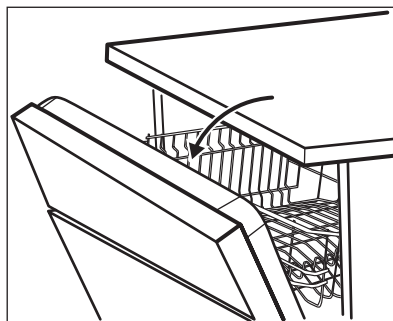

**UWAGA!**

Nie należy zamykać drzwi urządzenia w ciągu 2 minut od ich automatycznego otwarcia. Może to spowodować uszkodzenie urządzenia.

AirDry włącza się automatycznie we wszystkich programach z wyjątkiem  (jeśli dotyczy).

Czas trwania fazy suszenia i otwarcia drzwi zależy od wybranego programu i opcji.

Gdy funkcja AirDry powoduje otwarcie drzwi, na wyświetlaczu pojawia się informacja o pozostałym czasie trwania programu.



Aby poprawić skuteczność suszenia, należy skorzystać z opcji XtraDry lub włączyć AirDry.

**UWAGA!**

Jeśli do urządzenia mają dostęp dzieci, zaleca się wyłączenie funkcji AirDry, ponieważ otwarcie drzwi może stwarzać zagrożenie.

Wyłączanie opcji AirDry

Upewnić się, że urządzenie jest w trybie użytkownika.

1. Nacisnąć **Delay**.
 - Wskaźniki **ECO** i **AUTO** są wyłączone.
 - Wskaźnik  nadal miga.
 - Na wyświetlaczu pojawi się aktualne ustawienie:  = funkcja AirDry włączona.
2. Nacisnąć **Delay**, aby zmienić ustawienie:  = funkcja AirDry wyłączona.
3. Nacisnąć przycisk wł./wył., aby potwierdzić ustawienie.

7. OPCJE



Żądane opcje należy zawsze włączać przed uruchomieniem programu. Opcji nie można włączać ani wyłączać w trakcie programu.



Przycisk Option umożliwia przełączanie między dostępnymi opcjami, a ich możliwymi kombinacjami.



Nie wszystkie opcje są ze sobą zgodne. Jeśli zostaną wybrane niezgodne ze sobą opcje, urządzenie automatycznie wyłączy jedną lub więcej opcji. Pozostaną włączone tylko wskaźniki aktywnych opcji.



Jeśli opcja nie jest dostępna w danym programie, jej wskaźnik nie włącza się lub miga przez kilka sekund, a następnie gaśnie.



Włączenie opcji może wpłynąć na zużycie wody i energii oraz na czas trwania programu.

7.1 XtraDry

Włączenie tej opcji powoduje zwiększenie skuteczności suszenia. Włączenie opcji XtraDry może wpłynąć na czas trwania niektórych programów, zużycie wody oraz temperaturę ostatniego płukania.

Opcja XtraDry jest włączona na stałe dla wszystkich programów z wyjątkiem

ECO i nie ma potrzeby włączania jej na początku każdego cyklu.

W innych programach opcja XtraDry jest stale włączona i automatycznie stosowana w kolejnych cyklach. Konfigurację tę można w dowolnej chwili zmienić.

i Każde włączenie programu **ECO** powoduje wyłączenie opcji XtraDry, którą należy włączyć ręcznie.

Włączenie XtraDry powoduje wyłączenie TimeSaver i na odwrót.

Włączanie opcji XtraDry

Naciskać **Option**, aż włączy się wskaźnik .

Wyświetlacz wyświetli zaktualizowany czas trwania programu.

7.2 TimeSaver

Ta opcja powoduje zwiększenie ciśnienia oraz temperatury wody. Fazy zmywania i suszenia zostają skrócone.

Całkowity czas trwania programu skraca się o około 50%.

Efekty zmywania są takie same jak dla programu o standardowym czasie trwania. Jedynie skuteczność suszenia może być niższa.

Włączanie opcji TimeSaver

Naciskać **Option**, aż włączy się wskaźnik .

Wyświetlacz wyświetli zaktualizowany czas trwania programu.

8. PRZED PIERWSZYM UŻYCIEM

1. **Sprawdzić, czy bieżący poziom zmiękczenia wody odpowiada twardości wody doprowadzanej do urządzenia. Jeśli nie, dostosować poziom zmiękczenia wody.**
2. Napełnić zbiornik soli.
3. Napełnić dozownik płynu nabyliczającego.
4. Odkręcić zawór wody.
5. Uruchomić program, aby usunąć wszelkie pozostałości poprodukcyjne mogące wciąż znajdować się w urządzeniu. Nie stosować detergentu ani nie umieszczać naczyń w koszach.

Po uruchomieniu programu urządzenie zacznie aktywować żywicę w zmiękczaczu wody – może to potrwać do 5 minut. Faza zmywania rozpocznie się dopiero po zakończeniu tego procesu. Procedura jest powtarzana okresowo.

8.1 Zbiornik soli



UWAGA! Stosować wyłącznie grubą sól przeznaczoną do zmywarek. Sól drobnoziarnista zwiększa ryzyko korozji.

Sól aktywuje żywicę w zmiękczaczu wody oraz zapewnia dobre efekty zmywania podczas codziennej eksploatacji.

Napełnianie zbiornika soli

1. Obrócić pokrywkę zbiornika soli w lewo i ją zdjąć.
2. Wlać 1 litr wody do zbiornika soli (tylko za pierwszym razem).
3. Napełnić zbiornik soli 1 kg soli (do pełna).

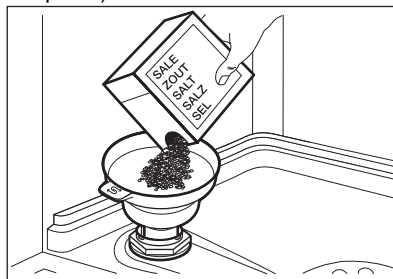

4. Ostrożnie potrząsnąć lekkiem, trzymając go za uchwyt, aby opróżnić go ze wszystkich granulek.
5. Usunąć sól rozsypaną wokół otworu zbiornika soli.

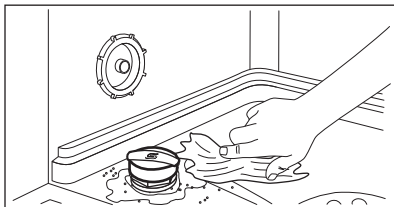

6. Obrócić pokrywkę zbiornika soli w prawo, aby zamknąć zbiornik soli.



UWAGA!

Podczas napełniania zbiornika soli może się z niego wydostawać woda i sól. Dlatego po napełnieniu zbiornika soli należy niezwłocznie uruchomić program zmywania, aby zapobiec korozji.

8.2 Napełnianie dozownika płynu nabyśczającego

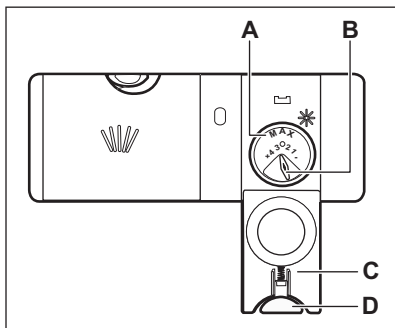

UWAGA!

Komorę (A) jest przeznaczona wyłącznie do dozowania płynu nabyśczającego. Nie napełniać go detergentem.



UWAGA!

Należy stosować wyłącznie płyn nabyśczający przeznaczony do zmywarek.

1. Nacisnąć przycisk zwalniający (D), aby otworzyć pokrywkę (C).
2. Napełnić dozownik (A), aż płyn nabyśczający osiągnie oznaczenie „MAX”.
3. Rozlany płyn nabyśczający należy zetrzeć chłonną szmatką, aby zapobiec powstaniu zbyt dużej ilości piany.
4. Zamknąć pokrywkę. Upewnić się, że przycisk zwalniający blokuje się we właściwym położeniu.



Można obrócić pokrętko wyboru ilości (B) między pozycją 1 (najmniejsza ilość) a pozycją 4 lub 6 (największa ilość).

9. CODZIENNA EKSPLOATACJA

1. Odkręcić zawór wody.
 2. Nacisnąć przycisk wł./wył., aby włączyć urządzenie.
 3. Załadować kosze.
 4. Dodać detergent.
 5. Ustawić i uruchomić program odpowiedni do rodzaju naczyń i stopnia zabrudzenia.
- Upewnić się, że urządzenie jest w trybie wyboru programów.
- Jeśli świeci się wskaźnik soli, napełnić zbiornik soli.
 - Jeśli świeci się wskaźnik płynu nabyśczającego, napełnić dozownik płynu nabyśczającego.

9.1 Stosowanie detergentu

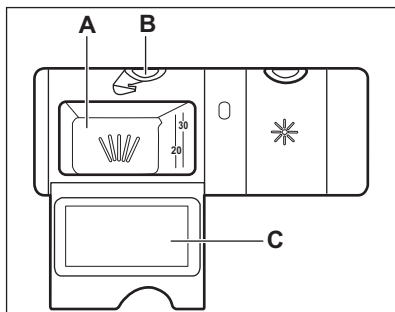

UWAGA!

Stosować wyłącznie detergent przeznaczony do zmywarek.

1. Naciśnąć przycisk zwalniający (B), aby otworzyć pokrywę (C).
2. Umieścić detergent (proszek lub tabletki) w komorze (A).
3. Jeśli program przewiduje fazę prania wstępnego, należy umieścić niewielką ilość detergentu na wewnętrznej stronie drzwi urządzenia.
4. Zamknąć pokrywę. Upewnić się, że przycisk zwalniający blokuje się we właściwym położeniu.



Informacje dotyczące dozowania detergentu znajdują się w instrukcji producenta umieszczonej na opakowaniu produktu. Zwykle 20-25 ml detergentu żelowego nadaje się do zmywania średnio zabrudzonych naczyń.



Nie nalewać do komory (A) więcej niż 30 ml detergentu żelowego.

9.2 Ustawianie i uruchamianie programu

Funkcja Auto Off

Funkcja ta służy do zmniejszenia zużycia energii elektrycznej przez automatyczne

wyłączanie urządzenia, gdy nie jest ono używane.

Funkcja uruchamia się:

- 5 minut po zakończeniu programu.
- Po upływie 5 minut, jeśli nie uruchomiono programu.

Uruchamianie programu

1. Naciśnąć przycisk wł./wyl., aby włączyć urządzenie. Upewnić się, że urządzenie jest w trybie wyboru programu, a drzwi są zamknięte.
2. Naciśnąć kilkakrotnie **Program**, aż włączy się wskaźnik żądanego programu.

Na wyświetlaczu zostanie pokazany czas trwania programu.

3. Ustawić odpowiednie opcje.
4. Naciśnąć **Start**, aby uruchomić program.
 - Włączy się wskaźnik bieżącej fazy programu.
 - Czas trwania programu będzie odliczany skokowo co 1 minutę.

Uruchamianie programu z opóźnieniem

1. Ustawić program.
2. Naciśnąć kilkakrotnie **Delay**, aż na wyświetlaczu pojawi się żądany czas opóźnienia (od 1 do 24 godzin).
3. Naciśnąć **Start**, aby rozpocząć odliczanie czasu.
 - Włączy się wskaźnik .
 - Pozostały czas jest odliczany w odstępach godzinnych. Ostatnia godzina jest aktualizowana na wyświetlaczu co minutę.

Po zakończeniu odliczania czasu program uruchomi się automatycznie i włączy się wskaźnik bieżącej fazy programu. Zgaśnie wskaźnik .

Otwieranie drzwi w trakcie pracy urządzenia

Otworzenie drzwi w trakcie działania programu powoduje zatrzymanie urządzenia. Może mieć to wpływ na zużycie energii i czas trwania programu. Po zamknięciu drzwi urządzenie

kontynuuje pracę od momentu jej przerwania.

i Po otwarciu drzwi na dłużej niż 30 sekund podczas fazy suszenia bieżący program zostanie zakończony. Nie dotyczy to otwarcia drzwi przez funkcję AirDry.

i Nie należy zamykać drzwi w ciągu 2 minut od automatycznego otwarcia drzwi przez funkcję AirDry, ponieważ może to spowodować uszkodzenie urządzenia. Jeśli następnie użytkownik zamknie drzwi w ciągu co najmniej 3 minut, bieżący program zakończy się.

Anulowanie opóźnienia rozpoczęcia programu w trakcie odliczania

Po anulowaniu opóźnienia rozpoczęcia programu należy ponownie ustawić program.

Nacisnąć jednocześnie **Delay** i **Option**, aż urządzenie znajdzie się w trybie wyboru programów.

Anulowanie programu

Nacisnąć jednocześnie i przytrzymać przyciski **Delay** i **Option**, aż urządzenie znajdzie się w trybie wyboru programów. Przed uruchomieniem nowego programu należy upewnić się, że w dozowniku znajduje się detergent.

Zakończenie programu

Wszystkie przyciski są nieaktywne z wyjątkiem przycisku wł./wył.

1. Nacisnąć przycisk wł./wył. lub poczekać, aż funkcja Auto Off automatycznie wyłączy urządzenie. Po otwarciu drzwi przed uruchomieniem funkcji Auto Off urządzenie wyłącza się automatycznie.
2. Zakręcić zawór wody.

10. WSKAZÓWKI I PORADY

10.1 Ogólne wskazówki

Stosowanie się do poniższych wskazówek pozwoli zapewnić optymalne efekty zmywania i suszenia w codziennej eksploatacji oraz przyczyni się do ochrony środowiska.

- Mycie naczyń w zmywarce zgodnie z instrukcją obsługi zwykle wiąże się z mniejszym zużyciem wody i energii niż ręczne mycie naczyń.
- Aby oszczędzać wodę i energię należy ładować zmywarkę do pełna. Aby uzyskać najlepsze efekty zmywania, należy układać przedmioty w koszach zgodnie z instrukcją obsługi i nie przeciążać koszy.
- Nie splukiwać naczyń ręcznie. Zwiększa to zużycie wody i energii. W razie potrzeby wybrać program z fazą zmywania wstępnego.

- Przed umieszczeniem naczyń w urządzeniu usunąć z nich większe resztki potraw oraz opróżnić kubki i szklanki.
- Namoczonych potraw (lub lekko zeszkrobać resztki) przed ich umyciem w urządzeniu.
- Upewnić się, że przedmioty w koszach nie stykają się ze sobą ani się nie zasłaniają. Tylko wtedy woda będzie mogła dotrzeć do wszystkich naczyń.
- Można osobno stosować detergent, płyn nabyliczający i sól do zmywarek lub tabletki wieloskładnikowe (np. typu „Wszystko w jednym”). Postępować zgodnie ze wskazówkami na opakowaniu.
- Ustawić odpowiedni program dla określonego rodzaju naczyń i stopnia ich zabrudzenia. **ECO** zapewnia

największą efektywność zużycia wody i energii.

- Aby zapobiec osadzaniu się kamienia wewnątrz urządzenia:
 - W razie potrzeby napełniać zbiornik soli.
 - Używać zalecanych dawek detergentu i płynu nablyszczającego.
 - Sprawdzić, czy bieżący poziom zmiękczenia wody odpowiada twardości wody doprowadzanej do urządzenia.
 - Postępować zgodnie ze wskazówkami zawartymi w rozdziale „Konserwacja i czyszczenie”.

10.2 Stosowanie soli, płynu nablyszczającego i detergentu

- Należy stosować wyłącznie sól, płyn nablyszczający i detergent do zmywarek. Inne produkty mogą uszkodzić urządzenie.
- Aby zapewnić optymalne efekty zmywania i suszenia, do twardej i bardzo twardej wody zaleca się stosowanie zwykłego detergentu do zmywarek (proszku, żelu lub tabletek bez dodatkowych składników), płynu nablyszczającego i soli.
- Co najmniej raz w miesiącu należy uruchomić urządzenie z umieszczonym w środku specjalnym środkiem czyszczącym.
- W krótkich programach tabletki z detergentem nie rozpuszczają się całkowicie. Zaleca się stosowanie tabletek przy długich programach, aby zapobiec osadzaniu się detergentu na naczyniach.
- Nie używać więcej niż detergentu. Patrz instrukcja na opakowaniu detergentu.
- Zawsze używać odpowiedniej ilości detergentu. Użycie niewystarczającej ilości detergentu może skutkować niezadowolającymi efektami zmywania i obecnością osadu lub plam na naczyniach w związku z wysoką twardością wody. Użycie zbyt dużej ilości detergentu przy miękkiej lub zmiękczonej wodzie skutkuje pozostaniem resztek detergentu na

naczyniach. Dostosować ilość detergentu do twardości wody. Patrz instrukcja na opakowaniu detergentu.

- Zawsze używać odpowiedniej ilości płynu nablyszczającego. Niewystarczająca ilość płynu nablyszczającego powoduje pogorszenie efektów suszenia. Użycie zbyt dużej ilości płynu nablyszczającego powoduje powstanie niebieskawego nalotu na naczyniach.
- Sprawdzić, czy poziom zmiękczenia wody jest prawidłowy. Jeśli poziom jest zbyt wysoki, zwiększona ilość soli w wodzie może spowodować rdzewienie sztućców.

10.3 Postępowanie po zaprzestaniu korzystania z tabletek wieloskładnikowych

Przed rozpoczęciem stosowania oddzielnie dozowanego detergentu, soli i płynu nablyszczającego należy wykonać poniższą procedurę.

1. Ustawić najwyższy poziom zmiękczenia wody.
2. Upewnić się, że zbiornik soli oraz dozownik płynu nablyszczającego są pełne.
3. Uruchomić najkrótszy program z fazą płukania. Nie dodawać detergentu ani nie umieszczać naczyń w koszach.
4. Po zakończeniu programu ustawić stopień zmiękczenia wody odpowiednio do twardości wody doprowadzanej do urządzenia.
5. Wyregulować dozowanie płynu nablyszczającego.
6. Włączyć funkcję powiadomienia o konieczności uzupełnienia płynu nablyszczającego.

10.4 Ładowanie koszy

- Należy zawsze wykorzystywać całą pojemność koszy.
- W urządzeniu należy zmywać wyłącznie przedmioty przystosowane do mycia w zmywarce.
- Nie myć w urządzeniu przedmiotów wykonanych z drewna, rogu,

aluminium, cyny ani miedzi, ponieważ mogą one popękać, odkształcić się, odbarwić lub ulec innemu uszkodzeniu.

- Nie myć w urządzeniu przedmiotów, które mogą pochłaniać wodę (gąbki, ściereczki).
- Wkłęśłe naczynia (kubki, szklanki i miski) układać dnem do góry.
- Upewnić się, że szklane naczynia nie stykają się ze sobą.
- Lekkie elementy umieścić w górnym koszu. Upewnić się, że naczynia nie przemieszczają się swobodnie.
- Sztućce oraz małe przedmioty umieścić w szufladzie na sztućce.
- Aby ułatwić wkładanie dużych przedmiotów do dolnego kosza, podnieść górny kosz.
- Przed uruchomieniem programu upewnić się, że ramiona spryskujące swobodnie się obracają.

10.5 Przed rozpoczęciem programu

Przed rozpoczęciem programu upewnić się, że:

- filtry są czyste i prawidłowo założone;

- pokrywa zbiornika soli nie jest poluzowana;
- ramiona spryskujące nie są zatkane;
- w zmywarce znajduje się sól do zmywarek i płyn nabłyszczający (chyba że stosowane są wieloskładnikowe tabletki z detergentem);
- ułożenie naczyń i przyborów kuchennych w koszach jest prawidłowe;
- program jest odpowiedni do danego rodzaju załadunku i stopnia zabrudzenia;
- użyto prawidłowej ilości detergentu.

10.6 Opróżnianie koszy

1. Przed wyjęciem naczyń ze zmywarki poczekać, aż wystygną. Gorące naczynia łatwo ulegają uszkodzeniu.
2. Najpierw wyjmować naczynia z dolnego kosza, a potem z górnego.

i Po zakończeniu programu na wewnętrznych powierzchniach urządzenia ciągle może pozostawać woda.

11. KONSERWACJA I CZYSZCZENIE



OSTRZEŻENIE!

Przed przystąpieniem do konserwacji należy wyłączyć urządzenie i wyjąć wtyczkę przewodu zasilającego z gniazda elektrycznego.



Brudne filtry i zapchane ramiona spryskujące pogarszają efekt zmywania. Należy je regularnie sprawdzać i w razie potrzeby wyczyścić.

11.1 Czyszczenie filtrów

System filtrów składa się z 3 części.

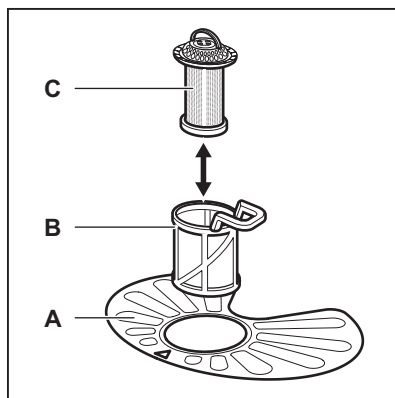

1. Obrócić filtr (B) przeciwnie do ruchu wskazówek zegara i go wyjąć.

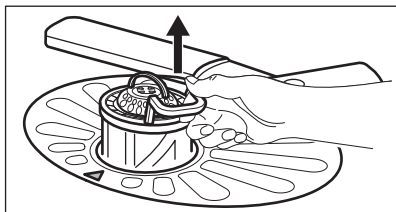
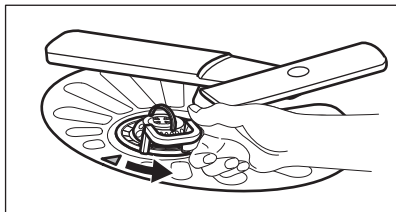

2. Wyjąć filtr (C) z filtra (B).
3. Wyjąć filtr płaski (A).

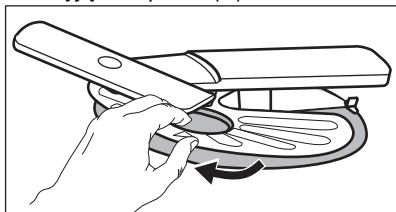

4. Umyć filtry.

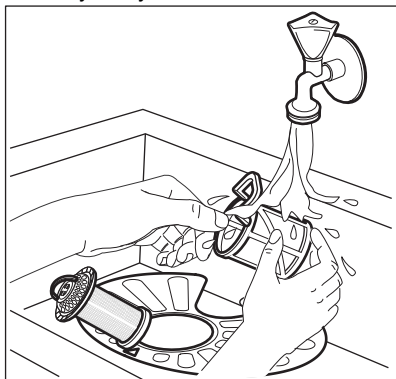

5. Upewnić się, że wokół krawędzi osadnika nie znajdują się resztki żywności ani zanieczyszczenia.
6. Włożyć na miejsce filtr (A). Upewnić się, że jest prawidłowo umieszczony pod 2 prowadnicami.

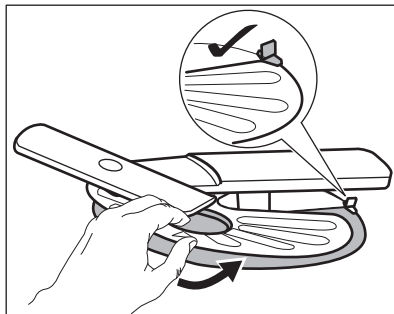

7. Włożyć filtry (B) i (C).
8. Włożyć filtr (B) do filtra płaskiego (A). Obrócić zgodnie z ruchem wskazówek zegara, aż się zablokuje.

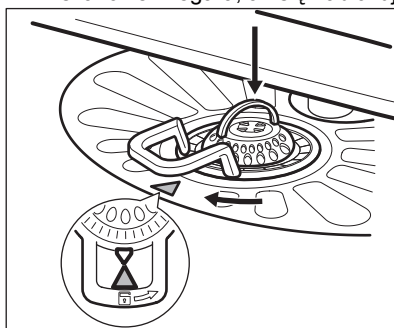

UWAGA!

Nieprawidłowe umiejscowienie filtrów może skutkować niezadawalającymi efektami zmywania i uszkodzeniem urządzenia.

11.2 Czyszczenie dolnego ramienia spryskującego

Zaleca się regularne czyszczenie dolnego ramienia spryskującego, aby zapobiec zatkaniu znajdujących się w nim otworów.

Zatkanie otworów może być przyczyną niezadawalających efektów zmywania.

1. Aby wyjąć dolne ramię spryskujące, pociągnąć je do góry.

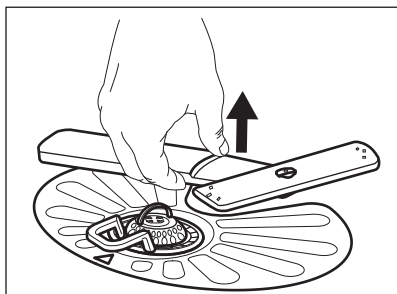

2. Umyć ramię spryskujące pod bieżącą wodą. Za pomocą spiczastego przedmiotu, np. wykałaczki, usunąć zabrudzenia z otworów.

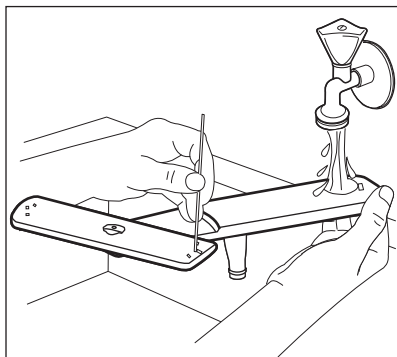

3. Aby z powrotem zamontować ramię spryskujące, wcisnąć je do dołu.

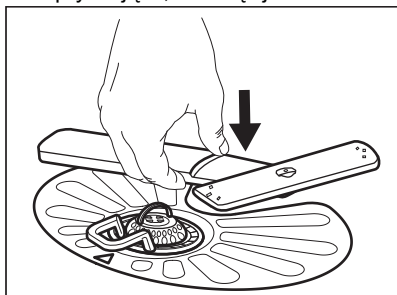

11.3 Czyszczenie sufitowego ramienia spryskującego

Zaleca się regularne czyszczenie sufitowego ramienia spryskującego, aby zapobiec zatkaniu znajdujących się w nim otworów. Zatkanie otworów może być przyczyną niezadowolających efektów zmywania.

Sufitowe ramię spryskujące znajduje się na górnej ścianie urządzenia. Ramię spryskujące (C) jest zamontowane w rurze dolotowej (A) za pomocą elementu mocującego (B).

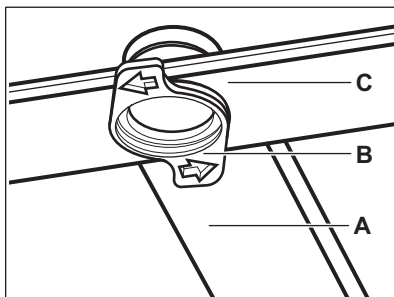

1. Zwolnić ograniczniki po bokach prowadnic przesuwanych szuflady na sztućce i wyciągnąć szufladę.

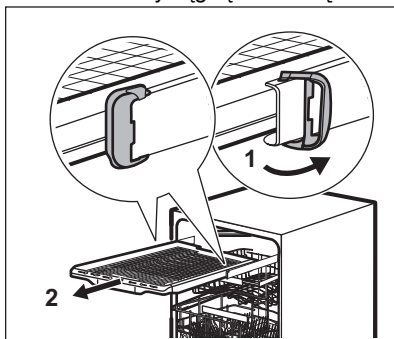

2. Opuścić górny kosz do najniższego położenia, aby ułatwić dostęp do ramienia spryskującego.
3. Aby odłączyć ramię spryskujące (C) od rury dolotowej (A), należy obrócić element mocujący (B) przeciwnie do ruchu wskazówek zegara i pociągnąć ramię spryskujące w dół.
4. Umyć ramię spryskujące pod bieżącą wodą. Za pomocą spiczastego przedmiotu, np. wykałaczki, usunąć zabrudzenia z otworów. Przeplukać otwory wodą, aby usunąć zanieczyszczenia wewnątrz.

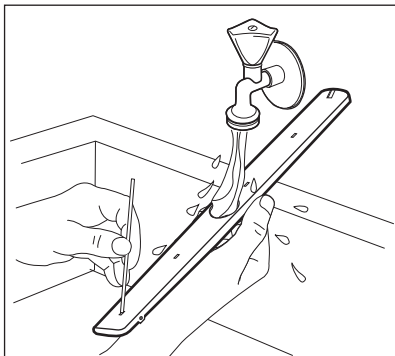

5. Aby z powrotem zainstalować ramię spryskujące (C), włożyć element mocujący (B) do ramienia i przymocować go do rury dolotowej, (A) obracając w prawo. Upewnić się, że element mocujący jest zablokowany.
6. Założyć szufladę na sztućce na prowadnice przesuwne i zablokować ograniczniki.

11.4 Czyszczenie obudowy

- Czyścić urządzenie za pomocą wilgotnej szmatki.
- Używać wyłącznie neutralnych detergentów.
- Nie używać produktów ściernych, myjek do szorowania ani rozpuszczalników.

11.5 Czyszczenie wnętrza

- Urządzenie, w tym gumową uszczelkę drzwi, należy czyścić miękką wilgotną szmatką.
- Aby zapewnić wydajność urządzenia, należy co najmniej raz na dwa

miesiące stosować środki czyszczące przeznaczone specjalnie do zmywarek. Należy ściśle przestrzegać wskazówek umieszczonych na opakowaniu produktu.

- Nie używać produktów ściernych, myjek do szorowania, ostrych narzędzi, silnych środków chemicznych, szorstkich myjek ani rozpuszczalników.
- Częste używanie krótkich programów może powodować gromadzenie się tłuszczu i kamienia wewnątrz urządzenia. Aby zapobiec tworzeniu się osadów, należy uruchamiać długi program co najmniej dwa razy w miesiącu.

11.6 Usuwanie ciał obcych

Po każdym użyciu zmywarki należy sprawdzić filtry i osadnik. Ciała obce (np. kawałki szkła, plastiku, kości lub wykałaczki itp.) powodują zmniejszenie skuteczności zmywania i mogą spowodować uszkodzenie pompy opróżniającej.



UWAGA!

Jeśli nie można usunąć ciał obcych, należy skontaktować się z autoryzowanym centrum serwisowym.

1. Rozmontować zespół filtrów zgodnie ze wskazówkami zawartymi w tym rozdziale.
2. Usunąć ręcznie wszelkie ciała obce.
3. Zmontować filtry zgodnie ze wskazówkami zawartymi w tym rozdziale.

12. ROZWIĄZYWANIE PROBLEMÓW



OSTRZEŻENIE!

Nieprawidłowa naprawa urządzenia może stanowić zagrożenie dla użytkownika. Wszystkie naprawy powinny wykonywać odpowiednio wykwalifikowane osoby.

Większość występujących problemów można rozwiązać bez potrzeby

kontaktowania się z autoryzowanym centrum serwisowym.

W poniższej tabeli zawarto informacje na temat możliwych problemów.

Po wystąpieniu niektórych problemów na wyświetlaczu pojawia się kod alarmu.

Kod problemu i kod alarmu	Możliwa przyczyna i rozwiązanie
Nie można włączyć urządzenia.	<ul style="list-style-type: none"> • Upewnić się, że wtyczkę przewodu zasilającego podłączono do gniazda elektrycznego. • Upewnić się, że w skrzynce bezpieczników nie ma uszkodzonego bezpiecznika.
Program nie uruchamia się.	<ul style="list-style-type: none"> • Upewnić się, że zamknięto drzwi urządzenia. • Nacisnąć przycisk Start. • Jeśli wybrano opóźnienie rozpoczęcia programu, należy je anulować lub poczekać do końca odliczania czasu. • Urządzenie regeneruje żywicę wewnątrz zmiękczacza wody. Czas trwania procedury wynosi około 5 minut.
Urządzenie nie napelnia się wodą. Na wyświetlaczu widoczne jest wskazanie i10 albo i11 .	<ul style="list-style-type: none"> • Sprawdzić, czy zawór wody jest otworzony. • Upewnić się, że ciśnienie wody nie jest zbyt niskie. W celu uzyskania tych informacji należy skontaktować się z miejscowym zakładem wodociągowym. • Upewnić się, że zawór wody jest drożny. • Upewnić się, że filtr w wężu dopływowym jest drożny. • Upewnić się, że wąż dopływowy nie jest zagięty lub przygnieciony.
Urządzenie nie wypompuje wody. Na wyświetlaczu widoczne jest wskazanie i20 .	<ul style="list-style-type: none"> • Upewnić się, że syfon umywalki jest drożny. • Upewnić się, że system wewnętrznych filtrów jest drożny. • Upewnić się, że wąż spustowy nie jest zagięty ani przygnieciony.
Włączyło się zabezpieczenie przed zalaniem. Na wyświetlaczu widoczne jest wskazanie i30 .	<ul style="list-style-type: none"> • Zamknąć zawór wody. • Upewnić się, że urządzenie jest prawidłowo zainstalowane. • Upewnić się, że kosze są załadowane zgodnie z instrukcją obsługi.
Usterka czujnika wykrywania poziomu wody. Na wyświetlaczu widoczne jest wskazanie i41 - i44 .	<ul style="list-style-type: none"> • Upewnić się, że filtry są czyste. • Wyłączyć i ponownie włączyć urządzenie.
Usterka pompy myjącej lub pompy opróżniającej. Na wyświetlaczu widoczne jest wskazanie i51 - i59 albo i5A - i5F .	<ul style="list-style-type: none"> • Wyłączyć i ponownie włączyć urządzenie.
Temperatura wody w urządzeniu jest zbyt wysoka lub wystąpiła usterka czujnika temperatury. Na wyświetlaczu widoczne jest wskazanie i61 albo i69 .	<ul style="list-style-type: none"> • Upewnić się, że temperatura doprowadzanej wody nie przekracza 60°C. • Wyłączyć i ponownie włączyć urządzenie.

Kod problemu i kod alarmu	Możliwa przyczyna i rozwiązanie
<p>Usterka techniczna urządzenia. Na wyświetlaczu widoczne jest wskazanie iC0 albo iC3.</p>	<ul style="list-style-type: none"> Wyłączyć i ponownie włączyć urządzenie.
<p>Poziom wody w urządzeniu jest zbyt wysoki. Na wyświetlaczu widoczne jest wskazanie iF1.</p>	<ul style="list-style-type: none"> Wyłączyć i ponownie włączyć urządzenie. Upewnić się, że filtry są czyste. Upewnić się, że wąż spustowy jest zainstalowany na odpowiedniej wysokości nad podłogą. Zapoznać się z instrukcją instalacji.
<p>Urządzenie wielokrotnie przerywa i wznawia pracę.</p>	<ul style="list-style-type: none"> Jest to normalne zjawisko. Zapewnia to optymalne efekty zmywania i oszczędność energii.
<p>Program trwa za długo.</p>	<ul style="list-style-type: none"> Wybrać opcję TimeSaver, aby skrócić czas trwania programu. Jeśli wybrano opcję opóźnienia rozpoczęcia programu, należy ją anulować lub poczekać do końca odliczania czasu.
<p>Wyświetlany czas trwania programu jest inny niż w tabeli wartości eksploatacyjnych.</p>	<ul style="list-style-type: none"> Patrz tabela wartości zużycia w rozdziale „Programy”.
<p>Pozostały czas do zakończenia programu pokazywany na wyświetlaczu wydłuża się i przeskakuje niemal do końca programu.</p>	<ul style="list-style-type: none"> Nie świadczy to o usterce. Urządzenie działa prawidłowo.
<p>Niewielki wyciek z drzwi urządzenia.</p>	<ul style="list-style-type: none"> Urządzenie nie jest wypoziomowane. Poluzować lub dokręcić regulowane nóżki (jeśli dotyczy). Drzwi urządzenia nie są wyśrodkowane względem komory. Wyregulować tylną nóżkę (jeśli dotyczy).
<p>Występują problemy z zamknięciem drzwi urządzenia.</p>	<ul style="list-style-type: none"> Urządzenie nie jest wypoziomowane. Poluzować lub dokręcić regulowane nóżki (jeśli dotyczy). Naczynia wystają z koszy.
<p>Drzwi urządzenia otwierają się podczas cyklu zmywania.</p>	<ul style="list-style-type: none"> Funkcja AirDry jest włączona. Funkcję można wyłączyć. Patrz punkt „Ustawienia”.
<p>Grzechotanie/stukanie dochodzące z wnętrza urządzenia.</p>	<ul style="list-style-type: none"> Naczynia nie są prawidłowo rozłożone w koszach. Należy zapoznać się z broszurą dotyczącą załadunku koszy. Upewnić się, że ramiona spryskujące obracają się swobodnie.

Kod problemu i kod alarmu	Możliwa przyczyna i rozwiązanie
Urządzenie wyzwala automatyczny wyłącznik.	<ul style="list-style-type: none"> • Wydajność prądowa instalacji jest niewystarczająca do jednoczesnego zasilania wszystkich włączonych urządzeń. Należy sprawdzić parametry zasilania w gniazdku oraz wartość graniczną prądu automatycznego wyłącznika lub wyłączyć jedno z urządzeń. • Wewnętrzna usterka układu elektrycznego urządzenia. Skontaktować się z autoryzowanym centrum serwisowym.



Patrz punkt „**Przed pierwszym użyciem**”, „**Codzienna eksploatacja**” lub „**Wskazówki i porady**” w celu zapoznania się z innymi możliwymi przyczynami.

Po sprawdzeniu urządzenia należy wyłączyć i włączyć urządzenie. Jeśli problem wystąpi ponownie, należy skontaktować się z autoryzowanym centrum serwisowym.

Jeśli wystąpi kod alarmu nieopisany w tabeli należy skontaktować się z autoryzowanym centrum serwisowym.



OSTRZEŻENIE!

Nie zaleca się korzystać z urządzenia do czasu całkowitego rozwiązania problemu. Odłączyć urządzenie od zasilania i nie podłączać go ponownie do czasu upewnienia się, że działa poprawnie.

12.1 Efekty prania i suszenia są niezadowolające

Problem	Możliwa przyczyna i rozwiązanie
Niezadowolające efekty zmywania.	<ul style="list-style-type: none"> • Należy zapoznać się z punktami „Codziennie użytkowanie”, „Wskazówki i porady” oraz z ulotką dotyczącą załadunku kosza. • Używać programów zapewniających bardziej intensywny cykl zmywania. • Wyczyścić ramię spryskujące i filtr. Patrz punkt „Konserwacja i czyszczenie”.

Problem	Możliwa przyczyna i rozwiązanie
<p>Niezadowolające efekty suszenia.</p>	<ul style="list-style-type: none"> • Naczynia pozostawały za długo w zamkniętym urządzeniu. • Nie ma płynu nabłyszczającego lub dozowana jest jego niewystarczająca ilość. Ustawić wyższy poziom dozowania płynu nabłyszczającego. • Przedmioty z tworzywa sztucznego mogą wymagać wytarcia ściereczką. • By uzyskać najwyższą wydajność suszenia, włączyć opcję XtraDry i ustawić AirDry. • Zaleca się stałe stosowanie płynu nabłyszczającego, także w połączeniu z tabletkami wieloskładnikowymi.
<p>Na szklankach i naczyniach widać białawe smugi lub niebieskawy nalot.</p>	<ul style="list-style-type: none"> • Za dużo płynu nabłyszczającego. Zmniejszyć dozowanie płynu nabłyszczającego. • Użyto za dużo detergentu.
<p>Na szklankach i naczyniach widać plamy i osuszenie wody.</p>	<ul style="list-style-type: none"> • Ilość uwolnionego płynu nabłyszczającego jest niewystarczająca. Zwiększyć dozowanie płynu nabłyszczającego. • Przyczyną może być jakość płynu nabłyszczającego.
<p>Naczynia są mokre.</p>	<ul style="list-style-type: none"> • By uzyskać najwyższą wydajność suszenia, włączyć opcję XtraDry i ustawić AirDry . • Program nie obejmuje fazy suszenia lub obejmuje fazę suszenia z niską temperaturą. • Dozownik płynu nabłyszczającego jest pusty. • Przyczyną może być jakość płynu nabłyszczającego. • Przyczyną może być jakość tabletek wieloskładnikowych. Należy wypróbować inną markę lub włączyć dozownik płynu nabłyszczającego i zastosować płyn nabłyszczający wraz z wieloskładnikowymi tabletkami.
<p>Wnętrze urządzenia jest mokre.</p>	<ul style="list-style-type: none"> • Nie jest to usterka urządzenia. Wilgotne powietrze skrapla się na ścianach urządzenia.
<p>Nadmiar piany podczas zmywania.</p>	<ul style="list-style-type: none"> • Stosować detergent przeznaczony do zmywarek. • Użyć detergentu innego producenta. • Nie należy wstępnie płukać naczyń pod bieżącą wodą przed włożeniem ich do urządzenia.
<p>Ślady rdzy na sztućcach.</p>	<ul style="list-style-type: none"> • W wodzie używanej do zmywania jest za dużo soli. Patrz punkt „Zmiękczac wody”. • Umieszczono razem sztućce ze srebra i stali nierdzewnej. Należy unikać umieszczania blisko siebie sztućców ze srebra i stali nierdzewnej.

Problem	Możliwa przyczyna i rozwiązanie
Po zakończeniu programu w dozowniku znajdują się pozostałości detergentu.	<ul style="list-style-type: none"> • Tabletkę z detergentem zablokowała się w dozowniku i woda nie wypłukała jej całkowicie. • Woda nie wypłukała detergentu z dozownika. Należy sprawdzić, czy ramiona spryskujące mogą się obracać i są drożne. • Sprawdzić, czy przedmioty w koszach nie uniemożliwiają otworzenia pokrywy dozownika detergentu.
Nieprzyjemny zapach w urządzeniu.	<ul style="list-style-type: none"> • Patrz punkt „Czyszczenie wnętrza”.
Osad z kamienia na naczyniach, w komorze zmywarki i po wewnętrznej stronie jej drzwi.	<ul style="list-style-type: none"> • Poziom soli jest niski; sprawdzić wskaźnik poziomu soli. • Pokrywa zbiornika soli jest poluzowana. • Woda doprowadzana do urządzenia jest twarda. Patrz punkt „Zmiękczacze wody”. • Użyć soli i ustawić regenerację zmiękczacza wody także w przypadku stosowania tabletek wieloskładnikowych. Patrz punkt „Zmiękczacze wody”. • Patrz punkt „Czyszczenie wnętrza”. • Spróbować użyć innego detergentu. • Skontaktować się z producentem detergentu.
Matowe, odbarwione lub wyszczerbione naczynia.	<ul style="list-style-type: none"> • Upewnić się, że w urządzeniu zmywane są tylko przedmioty, które można myć w zmywarce. • Ostrożnie wkładać i wyjmować naczynia z koszy. Należy zapoznać się z broszurą dotyczącą załadunku koszy. • Delikatne naczynia należy umieszczać w górnym koszu. • W przypadku delikatnych naczyń i szkła wybrać przeznaczony do nich program. Patrz „Programy”.



Patrz punkt „**Przed pierwszym użyciem**”, „**Codzienna eksploatacja**” lub „**Wskazówki i porady**” w celu zapoznania się z innymi możliwymi przyczynami.

13. DANE TECHNICZNE

Wymiary	Szerokość/wysokość/głębokość (mm)	600 / 850 / 625
Podłączenie elektryczne ¹⁾	Napięcie (V)	220 - 240
	Częstotliwość (Hz)	50

Ciśnienie doprowadzanej wody	Min./maks. bar (Mpa)	0.5 (0.05) / 8 (0.8)
Dopływ wody	Zimna lub ciepła woda ²⁾	maks. 60°C
Pojemność	Komplety nakryć:	14
Zużycie energii ³⁾	Tryb czuwania (W)	5.0
	Tryb wyłączenia (W)	0.50

1) Inne wartości podano na tabliczce znamionowej.

2) Jeżeli ciepła woda pochodzi z alternatywnych źródeł energii (np. z kolektorów słonecznych), można użyć jej do zasilania urządzenia, aby zmniejszyć zużycie energii.

3) Zgodnie z rozporządzeniem 1059/2010.

13.1 Łącze do bazy danych UE EPREL

Kod QR znajdujący się na etykiecie z oznaczeniem klasy energetycznej, którą dołączono do urządzenia, zawiera łącze do strony internetowej umożliwiającej rejestrację urządzenia w bazie danych EU EPREL. Należy zachować etykietę z oznaczeniem klasy energetycznej wraz instrukcją obsługi i innymi dokumentami dostarczonymi wraz z urządzeniem w celu ewentualnego wykorzystania w przyszłości.

Informacje o wydajności urządzenia można znaleźć w bazie danych UE EPREL, korzystając z łącza <https://eprel.ec.europa.eu> i podając nazwę modelu oraz numer produktu, które można znaleźć na tabliczce znamionowej urządzenia. Patrz rozdział „Opis urządzenia”.

Więcej szczegółowych informacji na temat etykiety z oznaczeniem klasy energetycznej można znaleźć na stronie www.theenergylabel.eu.

14. OCHRONA ŚRODOWISKA

Materiały oznaczone symbolem  należy poddać utylizacji. Opakowanie urządzenia włożyć do odpowiedniego pojemnika w celu przeprowadzenia recyklingu. Należy zadbać o ponowne przetwarzanie odpadów urządzeń elektrycznych i elektronicznych, aby chronić środowisko naturalne oraz

ludzkie zdrowie. Nie wolno wyrzucać urządzeń oznaczonych symbolem  razem z odpadami domowymi. Należy zwrócić produkt do miejscowego punktu ponownego przetwarzania lub skontaktować się z odpowiednimi władzami miejskimi.

www.aeg.com/shop



156930631-A-362020



AEG